



STORZ & BICKEL



Mighty+

de

en

fr

es

it

nl

GEBRAUCHSANWEISUNG

INSTRUCTIONS FOR USE

MODE D'EMPLOI

MODO DE EMPLEO

ISTRUZIONI PER L'USO

GEBRUIKSAANWIJZING

de	GEBRAUCHSANWEISUNG Vor Inbetriebnahme aufmerksam lesen und aufbewahren.	Seite	4
en	INSTRUCTIONS FOR USE Read carefully before using the device and save these instructions.	page	38
fr	MODE D'EMPLOI Avant d'utiliser l'appareil, lire attentivement cette notice et la conserver précieusement.	page	106
es	MODO DE EMPLEO Antes de la puesta en servicio leer atentamente estas instrucciones y guardarlas.	página	72
it	ISTRUZIONI PER L'USO Prima della messa in funzione dell'apparecchio, leggerle e conservarle con attenzione.	pagina	142
nl	GEBRUIKSAANWIJZING Vóór de ingebruikname aandachtig lezen en bewaren.	pagina	176

Mighty+

by STORZ & BICKEL

Inhaltsverzeichnis	Seite
1 Zu Ihrer Sicherheit	7
1.1 Symbolerklärung	7
1.2 Zeichenerklärung	8
1.3 Wichtige Sicherheitshinweise	8
1.3.1 Grundlegende Regeln	8
1.3.2 Wichtige Sicherheitshinweise	9
1.3.2.1 Verletzungsgefahr durch elektrischen Schlag	9
1.3.2.2 Verletzungsgefahr durch Verbrennung / Dämpfe	10
1.3.2.3 Verletzungsgefahr durch verschiedene Ursachen	10
2 MIGHTY+	11
2.1 Lieferumfang	11
2.2 Funktionselemente	12
2.3 Kühleinheit	13
2.4 Service	13
3 Zweckbestimmung	14
4 Pflanzenübersicht	14
5 Einflussfaktoren beim Verdampfen	15
6 Inbetriebnahme und Bedienung	15
6.1 Auspacken	15
6.2 Akku	16
6.2.1 Grundlegende Erläuterungen zur Akkuladeanzeige	16
6.2.2 Laden des Akkus	16
6.2.3 Erläuterungen zur Akkuladeanzeige während des Ladens (abhängig vom verwendeten Ladegerät)	16
6.2.3.1 Laden mit USB Ladegerät	16
6.2.3.2 Schnellladen (sofern vom Ladegerät unterstützt)	17
6.2.3.3 Laden mit leistungsschwachem Ladegerät	17
6.2.4 Ende des Ladevorgangs	17
6.3 Netzbetrieb (nur mit USB-C Supercharger möglich)	18
6.4 Befüllen der Füllkammer	18

Inhaltsverzeichnis	Seite
6.5	Aufheizen.....19
6.5.1	Display19
6.5.2	Werkseinstellungen.....19
6.5.3	Einschalten19
6.5.4	Basis-Temperatur..... 20
6.5.5	Booster-Temperatur 20
6.5.6	Superbooster-Temperatur 20
6.5.7	Celsius/Fahrenheit 21
6.5.8	Reset auf Werkseinstellungen 21
6.6	Anwendung.....21
6.7	Ende der Anwendung22
6.8	Automatische Abschaltung22
6.9	Aufbewahrung.....22
7	Reinigung/Hygiene..... 23
7.1	Kühleinheit23
7.1.1	Zerlegen der Kühleinheit23
7.1.2	Reinigen der Kühleinheit und des Füllkammersiebs..... 24
7.1.2.1	Reinigen der Kühleinheit und des Füllkammersiebs mit Spülwasser 24
7.1.2.2	Alternativ: Reinigen der Kühleinheit und des Füllkammersiebs mit Isopropylalkohol 25
7.1.3	Kontrolle der Kühleinheitteile und des Füllkammersiebs..... 26
7.1.4	Zusammenbau der Kühleinheit 26
7.2	Füllkammer26
7.2.1	Reinigen der Füllkammer26
7.2.2	Ausbau des Siebs.....27
7.2.3	Einbau des Siebs27
7.3	Reinigen des Verdampfers und des USB-C Kabels..... 27
8	Optionales Zubehör..... 28
8.1.	Liste optionales Zubehör.....28
8.2	Kräutermühle.....29
8.3	Füllhilfe.....29
8.3.1	Befüllen der Füllhilfe30
8.3.2	Befüllen der Füllkammer mit Hilfe der Füllhilfe 30

Inhaltsverzeichnis	Seite
8.4 Dosierkapseln (zur Einmalbenutzung) und Magazin	31
8.4.1 Befüllen der Dosierkapsel mit Hilfe des Magazindeckels.....	31
8.4.2 Befüllen des Magazins mit Dosierkapseln.....	32
8.4.3 Befüllen der Dosierkapsel mit Hilfe des Füllsets.....	32
8.4.4 Einsetzen der Dosierkapsel in die Füllkammer...	32
8.4.5 Entsorgen der Dosierkapseln.....	33
8.5 Reinigen der Kräutermühle, der Füllhilfe und des Magazins für Dosierkapseln	33
9 Störungen	34
9.1 Mögliche Störungen / Fehlerbehebung	34
9.2 Entsorgung.....	34
10 Technische Daten	35
10.1 Verdampfer	35
10.2 Technische Voraussetzungen für verwendbare Ladegeräte.....	35
11 Erfüllung der gesetzlichen und normativen Anforderungen	35
12 Gewährleistung, Haftung, Urheberrechtliche Bestimmungen	36
12.1 Gewährleistung.....	36
12.2 Haftung.....	36
12.3 Urheberrechtliche Bestimmungen.....	37

1 ZU IHRER SICHERHEIT

1.1 Symbolerklärung



Gebrauchsanweisung beachten!



Symbol für Hersteller - neben dem Symbol stehen Name und Adresse des Herstellers.



Das Gerät darf nicht über den normalen Hausmüll entsorgt werden. Das Symbol der durchgestrichenen Mülltonne weist auf die Notwendigkeit der getrennten Sammlung hin. Der Verdampfer enthält einen fest eingebauten Lithium-Ionen-Akku, der bei der Entsorgung entladen sein soll.



EU-Konformitätszeichen: Mit diesem Zeichen bestätigt der Hersteller die Übereinstimmung des Produkts mit den geltenden Richtlinien und Normen der Europäischen Union.



Sicherheit überprüft und Herstellung überwacht durch Underwriters Laboratories Inc. nach UL8139.



Vorsicht! Heiße Oberfläche!



Vor Sonneneinstrahlung schützen.



Vor Nässe und Feuchtigkeit schützen.



Symbol für Seriennummer - gefolgt von der Seriennummer des Produkts.



Symbol für Bestellnummer



Gleichstrom

de

en

fr

es

it

nl

1 ZU IHRER SICHERHEIT



Gerät der Schutzklasse II



Separate Versorgungseinheit: Hinweis darauf, dass für den Anschluss elektrischer Geräte an das Versorgungsnetz eine spezielle separate Versorgungseinheit erforderlich ist.

1.2 Zeichenerklärung

- Aufzählungszeichen
- ▶ Handlungsanweisung
- ⇒ Ergebnis

1.3 WICHTIGE SICHERHEITSHINWEISE DIESE ANWEISUNGEN SIND AUFZUBEWAHREN.

1.3.1 Grundlegende Regeln

- ▶ Diese Gebrauchsanweisung ist ein wesentlicher Bestandteil des Verdampfers und muss dem Benutzer zugänglich gemacht werden.
- ▶ Die aktuelle ausführliche Version der Gebrauchsanweisung unter www.storz-bickel.com herunterladen.
- ▶ Diese Hinweise sorgfältig und vollständig durchlesen, bevor Verdampfer und USB-C Kabel in Betrieb genommen werden.
- ▶ Beim Gebrauch und der Wartung immer den Anweisungen dieser Gebrauchsanweisung folgen.
- ▶ Dieser Verdampfer darf nur von Erwachsenen benutzt werden. Personen mit verringerten physischen, sensorischen oder mentalen Fähigkeiten oder Mangel an Erfahrung und Wissen dürfen den Verdampfer nur benutzen, wenn sie beaufsichtigt oder bezüglich des sicheren Gebrauchs des Verdampfers unterwiesen wurden und die daraus resultierenden Gefahren verstehen.
- ▶ Wenn der Anwender an Atemwegen oder Lunge erkrankt ist, darf das Gerät nur nach Absprache und mit Zustimmung des behandelnden Arztes angewendet werden. Die Dämpfe können je nach Dichte Atemwege und Lunge reizen, was zu Husten führen kann.

1 ZU IHRER SICHERHEIT

- ▶ Den Verdampfer nicht unbeaufsichtigt betreiben.
- ▶ Verdampfer und USB-C Kabel nur in genügender Entfernung von Wärmequellen (Ofen, Herd, Kamin, etc.) und an einem trockenen Ort, an dem die Umgebungstemperatur nicht unter +5 °C (+41 °F) abfallen kann, lagern und benutzen.
- ▶ Den Verdampfer keinen extremen Schwankungen der Umgebungstemperatur aussetzen. Durch Kondensationsfeuchte könnte die Funktionsfähigkeit gestört werden.
- ▶ Ausschließlich original STORZ & BICKEL Zubehör- und Ersatzteile verwenden.
- ▶ Verdampfer und USB-C Kabel nicht ungeeignet, falsch oder unvernünftig benutzen, da der Hersteller für hieraus entstehende Schäden keine Verantwortung übernimmt.

1.3.2 Sicherheitshinweise

1.3.2.1 Verletzungsgefahr durch elektrischen Schlag

- ▶ Verdampfer und USB-C Kabel nach Gebrauch, vor jeder Wartungsarbeit und bei Gewitter ausschalten und vom Stromnetz trennen.
- ▶ Beachten, dass das USB-C Kabel nicht durch Knick, Quetschungen oder Zug beschädigt wird.
- ▶ Kein Einsatz von Mehrfachsteckdosen und/oder Verlängerungskabeln. Falls absolut notwendig, nur Produkte mit Qualitätsbescheinigung (wie z. B. UL, IMQ, VDE, +S, etc.) verwenden, sofern der angegebene Leistungswert den Leistungsbedarf (A=Ampere) der angeschlossenen Geräte überschreitet.
- ▶ Verdampfer und USB-C Kabel nicht benutzen, sofern diese beschädigt sind. Reparaturen dürfen nur durch unser Service Center durchgeführt werden. Der Versuch, einen Schaden selbst zu beheben, führt zum Verlust der Gewährleistung. Unser Service Center ersetzt ein defektes USB-C Kabel.
- ▶ Verdampfer und USB-C Kabel nicht mit Nässe und Feuchtigkeit in Kontakt bringen.
- ▶ Verdampfer und USB-C Kabel von Haustieren (z. B. Nagetieren) und Schädlingen fernhalten.
- ▶ Verdampfer und USB-C Kabel nicht in explosionsgefährdeter oder entzündlicher Atmosphäre benutzen.
- ▶ Dieses Gerät enthält Akkus, die vom Benutzer nicht ausgetauscht werden können.

1 ZU IHRER SICHERHEIT

- ▶ Dieses Gerät enthält Akkus, die nur von fachkundigen Personen ausgetauscht werden können.
- ▶ **WARNUNG:** Zum Laden des Akkus nur das für das Gerät erhältliche abnehmbare Netzteil verwenden: Modell EA1045UR, hergestellt von EDAC.

1.3.2.2 Verletzungsgefahr durch Verbrennung / Dämpfe

- ▶ Heiße Oberflächen des Verdampfers (Füllkammer und Bereich um die Füllkammer) während des Betriebs und der Abkühlphase nicht berühren.
- ▶ Heißen Verdampfer nur auf einer festen und hitzeunempfindlichen Oberfläche ablegen und darauf achten, dass dieser nicht abgedeckt wird.
- ▶ Den Verdampfer nicht in der Nähe von entzündlichen Gegenständen wie z. B. Vorhängen, Tischdecken oder Papier benutzen.
- ▶ Geräteöffnungen des Verdampfers während des Betriebs und der Abkühlphase nicht zuhalten, abdecken oder verstopfen.
- ▶ Vor Einschalten des Verdampfers sicherstellen, dass alle Dämpfe, z. B. von entzündlichen Reinigungs- und Desinfektionsmitteln verdunstet sind.

1.3.2.3 Verletzungsgefahr durch verschiedene Ursachen

- ▶ Die Verpackungselemente (Plastiksäcke, Styroporteile, Kartons, etc.) dürfen Kindern nicht zugänglich gemacht werden, da sie eine potenzielle Gefahr darstellen.
- ▶ Darauf achten, dass Kleinteile des Verdampfers nicht verschluckt werden.
- ▶ Auf die Gefahr der Strangulation durch das USB-C Kabel achten.
- ▶ Verdampfer nur mit den empfohlenen, zu verdampfenden Kräutern und Pflanzenteilen benutzen. Der Gebrauch anderer Substanzen kann eine Vergiftung oder Brandgefahr verursachen.
- ▶ Symptome (z. B. Husten, Kurzatmigkeit, Schmerzen im Brustkorb) während oder nach der Verwendung beachten und umgehend einen Arzt aufsuchen, wenn Bedenken der Gesundheit bestehen.

2 MIGHTY+

2.1 Lieferumfang

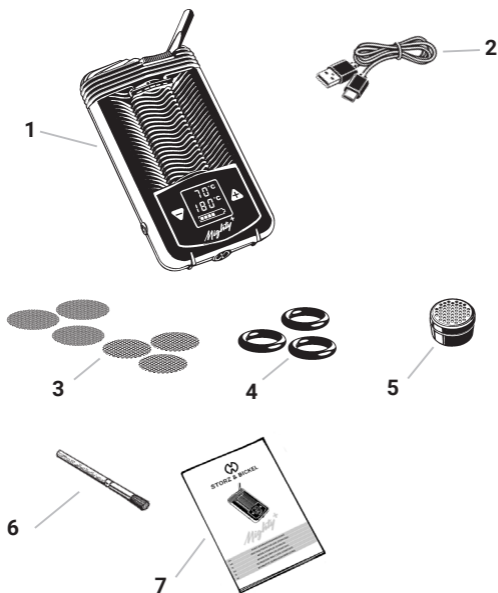

- 1 MIGHTY+ Verdampfer
- 2 1 St. USB-C Kabel (USB-Typ C Stecker auf USB-Typ A Stecker)
- 3 3 St. Normalsieb, klein
3 St. Grobsieb, klein
- 4 3 St. Bodendichtring, klein
- 5 1 St. Dosierkapsel
- 6 1 St. Reinigungspinsel
- 7 1 St. Kurz-Gebrauchsanweisung

de

en

fr

es

it

nl

2 MIGHTY+

2.2 Funktionselemente



- 1 Füllkammer
- 2 Mundstück
- 3 Anzeige Ist-Temperatur
- 4 Temperaturtaste Plus
- 5 USB-C Ladebuchse
- 6 Anzeige Soll-Temperatur
- 7 Akkuladeanzeige
- 8 Füllkammerwerkzeug
- 9 Ein-/Ausschalter (ON/OFF)
- 10 Temperaturtaste Minus
- 11 Kühleinheit

2.3 Kühleinheit

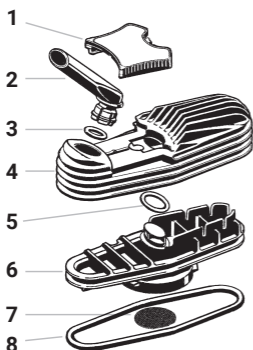

- 1 Deckelriegel
- 2 Mundstück
- 3 Mundstückdichtring
- 4 Kühleinheitdeckel
- 5 Bodendichtring, klein
- 6 Kühleinheitboden
- 7 Sieb (grobe Maschenweite)
- 8 Bodendichtring, groß

2.4 Service

- ▶ Bei unvollständiger Lieferung, technischen Problemen, Fragen zum Gerät und dessen Entsorgung, Austausch der Akkus sowie in Gewährleistungsfällen unser Service Center kontaktieren:

STORZ & BICKEL GmbH

Service Center · In Grubenäcker 5-9
78532 Tuttlingen, Deutschland

- ▶ Kunden in den USA und Kanada kontaktieren folgende Adresse:

STORZ & BICKEL America, Inc.

1078 60th Street, Suite A
Oakland, CA 94608

- ▶ Für Serviceanfragen eine RMA (Return merchandise authorization) über unsere Homepage: www.storz-bickel.com/rma starten.

3 ZWECKBESTIMMUNG

Der Verdampfer dient zur Erzeugung von Düften bzw. Aromen aus den in Kapitel 4 aufgeführten Kräutern und Pflanzenteilen. Durch Verdampfung mittels Heißluft werden die Düfte und Aromen gelöst und können direkt eingeatmet werden.

Der Verdampfer ist kein Medizinprodukt.

4 PFLANZENÜBERSICHT

- ▶ Nur Düfte und Aromen aus den hier aufgeführten Pflanzenmaterialien verdampfen, die nach den Richtlinien des Europäischen Arzneibuches (oder vergleichbar) unter anderem auf Echtheit, Reinheit und Krankheitserreger geprüft wurden. Jeder andere Einsatz ist ungeeignet und potenziell gefährlich.
- ▶ Der Verdampfer ist nicht für die Verwendung mit Tabak- oder Nikotinerzeugnissen vorgesehen.
- ▶ Pflanzen bzw. Pflanzenteile in der Apotheke erwerben.

Pflanzenname	Botanischer Name	Verwendeter Pflanzenteil	Temperatur-einstellung
Eukalyptus	<i>Eucalyptus globulus</i>	die Blätter	130 °C (266 °F)
Hopfen	<i>Humulus lupulus</i>	die Zapfen	154 °C (309 °F)
Kamille	<i>Matriarca chamomilla</i>	die Blüten	190 °C (374 °F)
Lavendel	<i>Lavandula angustifolia</i>	die Blüten	130 °C (266 °F)
Zitronenmelisse	<i>Melissa officinalis</i>	die Blätter	142 °C (288 °F)
Salbei	<i>Salvia officinalis</i>	die Blätter	190 °C (374 °F)
Thymian	<i>Thymus vulgaris</i>	das Kraut	190 °C (374 °F)

5 EINFLUSSFAKTOREN BEIM VERDAMPFEN

- ▶ Folgende Hinweise beachten, damit der Verdampfer mit dem verwendeten Pflanzenmaterial für die persönlichen Bedürfnisse optimal eingestellt wird.

Die Menge der gelösten Aromen und Düfte wird durch folgende Faktoren beeinflusst:

1. Qualität: Der Anteil der im jeweiligen Pflanzenmaterial enthaltenen verdampfbaren Aromen und Düfte.
 2. Quantität: Die Menge des in der Füllkammer durchströmten Verdampfungsguts.
 3. Oberfläche: Je feiner die Pflanzen zerkleinert sind, desto größer wird die Oberfläche von der sich die Aromen und Düfte beim Verdampfungsprozess lösen können.
 4. Temperatur: Je höher die Temperatur, desto mehr Aromen und Düfte werden auf einmal gelöst. Eine Temperaturerhöhung sollte immer letztes Mittel sein, da das Pflanzenmaterial bei höheren Temperaturen stärker geröstet schmeckt.
- ▶ Den Inhalt der Füllkammer nach dem Verdampfungsvorgang herausnehmen und nochmals zerkleinern, damit sich die Oberfläche des Ausgangsmaterials vergrößert.
 - ▶ Der Verdampfungsvorgang mit gleichem Füllkammerinhalt kann so oft wiederholt werden, bis bei Höchsttemperatur keine Dämpfe mehr gebildet werden.
 - ▶ Aus geschmacklichen Gründen empfiehlt es sich, das Verdampfungsgut vorher zu ersetzen.

6 INBETRIEBNAHME UND BEDIENUNG

6.1 Auspacken

- ▶ Verdampfer anhand Kapitel 2.1 „Lieferumfang“, Seite 11 auf dessen Vollständigkeit überprüfen.
- ▶ Verdampfer und USB-C Kabel auf äußerlich erkennbare Beschädigungen prüfen.

6.2 Akku

HINWEIS

Gewährleistungsverlust / Sachschaden bei selbständigem Akkuwechsel

Beschädigung des Verdampfers durch unsachgemäßes Öffnen.

- **Akku ausschließlich durch unser Service Center austauschen lassen.**



6.2.1 Grundlegende Erläuterungen zur Akkuladeanzeige

- voller Akku: Anzeige aller sechs Ladestatusfelder
- fast leerer Akku: langsam blinkender Akkurahmen
- Die Akkuladung des Neuprodukts beträgt bis zu 80%.

6.2.2 Laden des Akkus

- ▶ Den Akku vor dem ersten Gebrauch voll aufladen.
- ▶ Den Verdampfer über das im Lieferumfang enthaltene USB-C Kabel mit einem USB-Ladegerät oder Computer verbinden.

6.2.3 Erläuterungen zur Akkuladeanzeige während des Ladens (abhängig vom verwendeten Ladegerät)

- ▶ Kapitel 10.2 „Technische Voraussetzungen für verwendbare Ladegeräte“, Seite 35 bezüglich der verschiedenen Ladegeräte beachten.

6.2.3.1 Laden mit USB Ladegerät

- ▶ Verdampfer mit USB Ladegerät verbinden.
- ⇒ Vibration und Aufleuchten des Displays.
- ⇒ Aufsteigend blinkende Ladestatusfelder.
- ⇒ Sobald der Akku voll geladen ist, sind alle sechs Ladestatusfelder sichtbar.

6.2.3.2 Schnellladen (sofern vom Ladegerät unterstützt)

- ▶ Verdampfer mit USB-C Supercharger verbinden.
- ⇒ Vibration und Aufleuchten des Displays.
- ⇒ Aufsteigend schnell blinkende Ladestatusfelder.
- ⇒ Sobald der Akku voll geladen ist, sind alle sechs Ladestatusfelder sichtbar.
- ⇒ Unterstützt das angeschlossene Ladegerät ebenfalls den Passthrough-Betrieb, erscheint nach dem Anschließen für drei Sekunden die Anzeige „dct“ in der zweiten Zeile des Displays (siehe Kapitel 6.3 „Netzbetrieb, Seite 18“).



6.2.3.3 Laden mit leistungsschwachem Ladegerät

- ▶ Verdampfer mit USB Ladegerät verbinden.
- ⇒ Vibration und Aufleuchten des Displays.
- ⇒ Displayanzeige in der zweiten Zeile: „SLO“.
- ▶ Leistungsstärkeres Ladegerät verwenden.



6.2.4 Ende des Ladevorgangs

- ▶ Nach Ende des Ladevorgangs zuerst das USB-C Kabel vom Stromnetz und anschließend vom Verdampfer trennen.

6.3 Netzbetrieb (nur mit USB-C Supercharger möglich)

- ▶ Bei Verwendung des optional erhältlichen USB-C Superchargers kann der Verdampfer bei vollständig entladenem Akku betrieben werden.
- ⇒ Unabhängig davon, ob der Verdampfer ein- oder ausgeschaltet ist, wird nach Anschließen des USB-C Superchargers für drei Sekunden in der zweiten Zeile des Displays „dct“ angezeigt.
- ⇒ Akku wird hierbei nicht geladen.
- ⇒ Bei Trennung vom Stromnetz schaltet sich der Verdampfer ab, sofern der Akku vollständig entladen ist.

6.4 Befüllen der Füllkammer

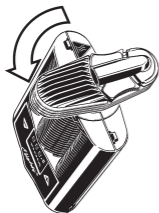

- ▶ Kühlleinheit durch eine 90° Drehung entgegen dem Uhrzeigersinn vom Verdampfer abschrauben.



- ▶ Füllkammer mit zerkleinertem Pflanzenmaterial vollständig bis zum Kunststoffrand befüllen.
 - ⇒ Zu stark komprimiertes Pflanzenmaterial oder eine überfüllte Füllkammer erschweren das Einatmen.
 - ▶ Überschüssiges Pflanzenmaterial um den Einfüllstutzen der Füllkammer entfernen.
- ▶ Kühlleinheit durch eine 90° Drehung im Uhrzeigersinn auf den Verdampfer anschrauben.

6.5 Aufheizen

6.5.1 Display

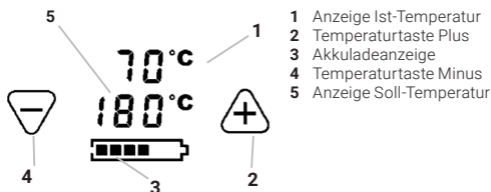

6.5.2 Werkseinstellungen

Der Verdampfer bietet drei vom Werk voreingestellte Temperaturniveaus an:

- Basis-Temperatur: 180 °C (356 °F)
- Booster-Temperatur-Offset: +15 °C (+27 °F)
(bezogen auf die Basis-Temperatur) entspricht 195 °C (383 °F)
- Superbooster-Temperatur-Offset: +15 °C (+27 °F)
(bezogen auf die Booster-Temperatur) entspricht 210 °C (410 °F)
- ▶ Basis-Temperatur und Booster-Temperatur können individuell verändert werden, wohingegen die Superbooster-Temperatur fix ist.
- ▶ Sollte ein Temperaturniveau nicht mehr ausreichend sein, wie in den Kapiteln 6.5.4 - 6.5.6 beschrieben auf das nächste Niveau wechseln.

6.5.3 Einschalten

- ▶ Orangefarbenen Ein-/Ausschalter (ON/OFF) mindestens eine halbe Sekunde drücken.
- ⇨ Vibration und Aufleuchten des Displays.
- ⇨ Das Display signalisiert durch Anzeigen der Soll- und Ist-Temperatur den Aufheizvorgang. Dieser kann bis zu zwei Minuten dauern.
- ⇨ Eine Doppelvibration signalisiert das Erreichen der Basistemperatur.

6.5.4 Basis-Temperatur

- ▶ Verdampfer einschalten.
- ▶ Plus- oder Minus-Taste drücken.
- ⇒ Dauerhafte Änderung der Temperatureinstellung zwischen 40 °C und 210 °C (104 °F und 410 °F).
- ▶ Plustaste kurz drücken.
- ⇒ Erhöhung des Soll-Werts in 1 °C (1 °F)-Schritten.
- ▶ Minustaste kurz drücken.
- ⇒ Verringerung des Soll-Werts in 1 °C (1 °F)-Schritten.
- ▶ Plus- oder Minustaste dauerhaft drücken.
- ⇒ Stetige Erhöhung oder Verringerung des Soll-Werts.
- ⇒ Anzeige der aktuellen Temperatur (Ist-Temperatur) am Display in der oberen Zeile.

6.5.5 Booster-Temperatur

- ▶ Verdampfer einschalten.
- ▶ Den orangefarbenen Ein-/Ausschalter (ON/OFF) zweimal drücken.
- ▶ Plus- oder Minustaste drücken.
- ⇒ Dauerhafte Anpassung des Booster-Temperatur-Offsets (Wertebereich 1 °C bis 170 °C (1 °F bis 306 °F)).
- ⇒ Eine Doppelvibration und ein langsam blinkendes Soll-Temperatur-Anzeigendisplay signalisieren das Erreichen der Booster-Temperatur.
- ⇒ Der Booster-Modus endet nach Erreichen der Booster-Temperatur nach 90 Sekunden automatisch; die Solltemperatur ist anschließend wieder die Basis-Temperatur.

6.5.6 Superbooster-Temperatur

- ▶ Verdampfer einschalten.
- ▶ Den orangefarbenen Ein-/Ausschalter (ON/OFF) dreimal drücken.
- ▶ Plus- oder Minustaste drücken.
- ⇒ Dauerhafte Anpassung des Booster-Temperatur-Offsets (Wertebereich 1 °C bis 170 °C (1 °F bis 306 °F)), da der Superbooster-Temperatur-Offset fix ist.
- ⇒ Eine Doppelvibration und ein schnell blinkendes Soll-Temperatur-Anzeigendisplay signalisieren das Erreichen der Superbooster-Temperatur.
- ⇒ Der Superbooster-Modus endet nach Erreichen der Superbooster-Temperatur nach 90 Sekunden automatisch; die Solltemperatur ist anschließend wieder die Basis-Temperatur.

6.5.7 Celsius/Fahrenheit

- ▶ Plus- und Minustaste gleichzeitig drücken.
- ⇒ Anzeigenumstellung von Celsius auf Fahrenheit und umgekehrt.

6.5.8 Reset auf Werkseinstellungen

- ▶ Orangefarbenen Ein-/Ausschalter (ON/OFF) 10 Sekunden drücken.
- ⇒ Eine Vibration und eine Reset-Animation signalisieren den Reset.
- ⇒ Basis- und Booster-Temperatur sind auf Werkzustand zurückgesetzt.

6.6 Anwendung



- ▶ Nach Abschluss des Aufheizvorgangs unverzüglich mit der Verdampfung beginnen.
 - ▶ Mundstück ausklappen.
 - ▶ Mundstück zwischen die Lippen nehmen.
 - ▶ Einige Sekunden gleichmäßig und nur halb so viel wie möglich einatmen.
- ▶ Luft einige Sekunden anhalten.
 - ▶ Langsam ausatmen.
 - ▶ Bewusste Konzentration auf den Atemvorgang.
 - ⇒ Je intensiver der Dampf, desto mehr wird der Geschmack beeinträchtigt.



VORSICHT

Hohe Intensität der Dämpfe

Reizung der Atemwege/Lunge

- **Temperatur senken.**

6.7 Ende der Anwendung



VORSICHT

Heiße Oberfläche der Füllkammer

Verbrennungsgefahr

- **Füllkammer nicht berühren, solange der Verdampfer noch nicht abgekühlt ist.**

- ▶ Orangefarbenen Ein-/Ausschalter (ON/OFF) mindestens eine halbe Sekunde drücken.
- ⇒ Eine Vibration signalisiert das Abschalten.
- ▶ Verdampfer vollständig abkühlen lassen.
- ▶ Falls erforderlich, Reinigung des Verdampfers wie in Kapitel 7 „Reinigung/Hygiene“, ab Seite 23 beschrieben, vornehmen.

6.8 Automatische Abschaltung

- ▶ Drei Minuten nach dem letzten Tastendruck oder der letzten Anwendung schaltet sich der Verdampfer automatisch ab, um den Akkuladezustand zu schonen.
- ⇒ Eine Vibration signalisiert das Abschalten.
- ▶ Orangefarbenen Ein-/Ausschalter (ON/OFF) während des Betriebs kurz drücken.
- ⇒ Die Abschaltautomatik wird auf drei Minuten zurückgesetzt.

6.9 Aufbewahrung

- ▶ Verdampfer und USB-C Kabel an einem trockenen und vor Witterungseinflüssen geschützten Ort und außerhalb der Reichweite von Kindern oder unbefähigten Personen aufbewahren.

7.1 Kühleinheit

Kühleinheit mit Mundstück müssen frei von Ablagerungen sein. Ablagerungen an den Innenseiten der Kühleinheit entstehen durch Dampfcondensat. Sauberkeit ist eine Voraussetzung für eine einwandfreie Funktion.

- ▶ Kühleinheit mit Mundstück vor jeder Anwendung kontrollieren.
- ▶ Kühleinheit mit Mundstück spätestens 7 Tage nach der letzten Anwendung und bei erkennbaren Ablagerungen an den Innenseiten der Kühleinheit säubern.

7.1.1 Zerlegen der Kühleinheit

- ▶ Kühleinheit zum besseren Zerlegen erwärmen, da das Dampfcondensat klebrig sein kann.

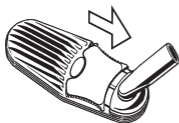

- ▶ Deckelriegel Richtung Mundstück ziehen.

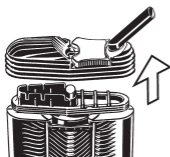

- ▶ Kühleinheitdeckel vom Verdampfer abziehen.

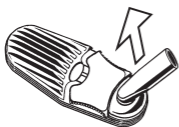

- ▶ Mundstück unter leichtem Hin- und Herkippen aus Kühleinheitdeckel herausziehen.
- ▶ Mundstückdichtring abziehen.



- ▶ Bei Reinigung des Kühleinheitdeckels in Isopropylalkohol, Deckelriegel durch Hochziehen an einer Seite abnehmen.

7 REINIGUNG / HYGIENE



- ▶ Kühleinheitboden durch eine 90° Drehung entgegen dem Uhrzeigersinn vom Verdampfer abschrauben.

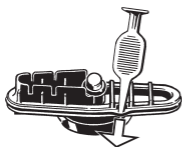

- ▶ Großen Bodendichtring mit Füllkammerwerkzeug an der Aussparung in der Nut aushebeln.
- ▶ Kleinen Bodendichtring abnehmen.



- ▶ Sieb mit Füllkammerwerkzeug von oben nach unten aus Kühleinheitboden herausdrücken.

7.1.2 Reinigen der Kühleinheit und des Füllkammersiebs

- ▶ Reinigungspinsel sowie Wattestäbchen und Papier- oder Baumwolltücher für die manuelle Reinigung benutzen.
- ▶ Warmes Spülwasser oder Isopropylalkohol als Lösungsmittel verwenden.
- ▶ Füllkammersieb und Sieb der Kühleinheit nach jeder Verdampfung mit dem Reinigungspinsel reinigen.

7.1.2.1 Reinigen der Kühleinheit und des Füllkammersiebs mit Spülwasser

- ▶ Alle Teile mindestens fünf Minuten in warmes Spülwasser einlegen.
- ▶ Alle Teile mindestens eine Minute unter fließendem Wasser abspülen.
- ▶ Falls erforderlich, Deckelriegel mit warmem Spülwasser abwischen.
- ▶ Alle Teile vollständig trocknen lassen.

7.1.2.2 Alternativ: Reinigen der Kühleinheit und des Füllkammersiebs mit Isopropylalkohol

**VORSICHT**

Isopropylalkohol ist brennbar und leicht entzündlich

Verbrennungsgefahr

- **Sicherheitshinweise des Herstellers von Isopropylalkohol beachten!**

HINWEIS

Sachschaden durch unsachgemäße Reinigung

Ausbleichen des Deckelriegel-Aufklebers

Auflösen des Klebstoffs des Deckelriegel-Aufklebers

- **Deckelriegel mit Signet-Hologramm nur mit Isopropylalkohol abwischen.**

HINWEIS

Sachschaden durch unsachgemäße Reinigung

Versprödung der Kunststoffteile

- **Kunststoffteile nicht länger als 1/2 Stunde in Isopropylalkohol einlegen.**



- ▶ Alle Teile der Kühleinheit (außer Deckelriegel) sowie das Füllkammersieb maximal 1/2 Stunde in Isopropylalkohol einlegen.
- ▶ Falls erforderlich, Deckelriegel mit Isopropylalkohol abwischen.
- ▶ Alle Teile mindestens eine Minute unter fließendem Wasser abspülen.
- ▶ Alle Teile vollständig trocknen lassen.

7.1.3 Kontrolle der Kühleinheitteile und des Füllkammersiebs

- ▶ Alle Teile auf beschädigte Oberflächen, Rissbildung, Erweichung, Verhärtung, Versprödung, Verschmutzung oder Verfärbung prüfen.
- ▶ Beschädigte Teile aussondern.

7.1.4 Zusammenbau der Kühleinheit



VORSICHT

Pflanzenpartikel in der Kühleinheit

Verstopfen der Kühleinheit

Einatmen der Pflanzenpartikel

- **Sieb korrekt in den Kühleinheitdeckel einsetzen.**

- ▶ Teile in umgekehrter Reihenfolge zusammenbauen.
- ▶ Kleinen Bodendichtring vollständig in Kühleinheitdeckel einsetzen.
- ⇒ Kleiner Bodendichtring ist nicht mehr sichtbar.
- ▶ Beim Zusammenbau auf richtigen Sitz der Dichtringe achten.
- ▶ Sieb in die dafür vorgesehene Nut einsetzen.

7.2 Füllkammer

7.2.1 Reinigen der Füllkammer

HINWEIS

Sachschaden durch unsachgemäße Reinigung

Eindringen von Isopropylalkohol in den Verdampfer

- **Wattestäbchen nicht zu stark befeuchten.**

- ▶ Füllkammer mit einem in Isopropylalkohol getränktem Wattestäbchen reinigen.

7.2.2 Ausbau des Siebs

- ▶ Sieb mit Hilfe des Füllkammerwerkzeugs entlang der Nut der Füllkammer eindrücken.
- ⇒ Das Sieb wölbt sich und löst sich aus der Nut.
- ▶ Sieb mit Spülwasser oder Isopropylalkohol reinigen.

7.2.3 Einbau des Siebs

- ▶ Gereinigtes oder neues Sieb wölben.
- ▶ Sieb mit der gewölbten Seite nach oben in die Füllkammer einsetzen.
- ▶ Sieb mit Hilfe des Füllkammerwerkzeugs flach in die vorgesehene Nut drücken.

7.3 Reinigen des Verdampfers und des USB-C Kabels

HINWEIS

Sachschaden durch unsachgemäße Reinigung

Eindringen von Wasser in den Verdampfer oder das USB-C Kabel

- **Nicht in Wasser oder andere Flüssigkeiten eintauchen.**
 - **Nicht mit direktem Wasser-, Dampf- oder Druckluftstrahl reinigen.**
- ▶ Verdampfer ausschalten.
 - ▶ Verdampfer und USB-C Kabel vom Stromnetz trennen.
 - ▶ Gehäuse des Verdampfers und USB-C Kabel nur trocken oder allenfalls mit einem feuchten weichen Tuch reinigen.

8.1 Liste optionales Zubehör

Side Kit - SKU 11 45

Das Side Kit garantiert eine praktische Handhabung für den MIGHTY⁺.

Verschleißteile Set - SKU 06 02 MY

Das Verschleißteile Set enthält alle benötigten Ersatzteile, um die Kühleinheit zu erneuern.

Kühleinheit Set - SKU 11 17 / Kühleinheit - SKU 11 18

Die Kühleinheit kühlt den Dampf ab und bietet so eine angenehme Temperatur und ein optimales Aroma. Um Sauberkeit der Kühleinheit zu gewährleisten, ist diese regelmäßig auszutauschen.

Mundstück Set - SKU 11 11

Das Set beinhaltet vier Mundstücke für die Kühleinheit.

Deckelriegel Set - SKU 11 53

Der Deckelriegel fixiert den Deckel mit dem Boden der Kühleinheit. Das Set beinhaltet drei Deckelriegel.

Siebe Set, klein - SKU 11 12

Das Set beinhaltet vier Siebe mit grober Maschenweite und zwei Siebe mit normaler Maschenweite.

Grobsiebe Set, klein - SKU 11 40

Das Set beinhaltet sechs Siebe mit grober Maschenweite.

Normalsiebe Set, klein - SKU 11 03

Das Set beinhaltet sechs Siebe mit normaler Maschenweite.

Dichtring Set - SKU 11 15

Das Set beinhaltet alle Dichtringe für die Kühleinheit und die Füllkammer.

Füllhilfe - SKU 09 31 MC

Die Füllhilfe ermöglicht ein sauberes Einfüllen des zerkleinerten Pflanzenmaterials in die Füllkammer.

Füllkammerwerkzeug Set - SKU 11 59

Die vielfältigen Einsatzmöglichkeiten des Füllkammerwerkzeugs sind in dieser Gebrauchsanweisung beschrieben.

Kräutermühle - SKU 09 30 / Kräutermühle XL - SKU 09 43

Die Kräutermühle verfügt über extra scharfe Schneidezähne für fein gemahlene Pflanzenmaterial.

Dosierkapsel Set, 40 St. -SKU 09 33

Zerkleinertes Pflanzenmaterial kann zunächst in die Dosierkapseln abgefüllt werden.

Magazin mit 8 Dosierkapseln - SKU 09 32

Gefüllte Dosierkapseln werden im Magazin gelagert. Der Magazindeckel dient als Einfüllhilfe für die Dosierkapseln.

8 OPTIONALES ZUBEHÖR

Füllset für 40 Dosierkapseln - SKU 09 45

Mit dem Füllset können 40 Dosierkapseln gleichzeitig mit zerkleinertem Pflanzenmaterial befüllt werden.

USB-C Supercharger - SKU 11 47

Durch die vier austauschbaren Stecker ist der USB-C Supercharger nahezu überall auf der Welt einsetzbar. Der USB-C Supercharger ermöglicht zum einen ein schnelles Laden des Akkus sowie den Netzbetrieb des Verdampfers bei leerem Akku.

Dieses und weiteres Zubehör sowie detaillierte Informationen hierzu finden Sie unter <https://www.storz-bickel.com> oder kontaktieren Sie unser Service-Center: 0049-(0)7461-969707-0.

8.2 Kräutermühle

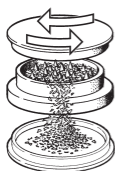

- ▶ Das getrocknete Pflanzenmaterial zwischen die beiden Mühlschalen der Kräutermühle legen.
- ▶ Kräutermühle schließen.
- ▶ Kräutermühle 4-5 mal hin- und herdrehen.

8.3 Füllhilfe

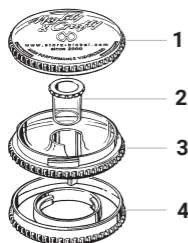

- 1 Oberer Deckel
- 2 Stopfen
- 3 Schale
- 4 Unterer Deckel

Die Füllhilfe dient zum einfachen und sauberen Befüllen der Füllkammer. In der Schale der Füllhilfe kann zerkleinertes Pflanzenmaterial aufbewahrt werden.

de

en

fr

es

it

nl

8.3.1 Befüllen der Füllhilfe



- ▶ Oberen Deckel der Füllhilfe entgegen dem Uhrzeigersinn abschrauben.
- ▶ Schale inkl. Stopfen mit zerkleinertem Pflanzenmaterial befüllen.
- ▶ Oberen Deckel der Füllhilfe durch eine Drehung im Uhrzeigersinn anschrauben.

8.3.2 Befüllen der Füllkammer mit Hilfe der Füllhilfe



- ▶ Kühleinheit durch eine 90° Drehung entgegen dem Uhrzeigersinn vom Verdampfer abschrauben.
- ▶ Mit Hilfe des Füllkammerwerkzeugs eventuelle Reste aus der Füllkammer entfernen.



- ▶ Unteren Deckel der Füllhilfe im Uhrzeigersinn abschrauben.
 - ▶ Füllhilfe durch eine 90° Drehung im Uhrzeigersinn auf den Verdampfer anschrauben.
 - ▶ Oberen Deckel der Füllhilfe entgegen dem Uhrzeigersinn abschrauben.
 - ▶ Stopfen aus der Füllhilfe herausziehen.
- ▶ Eine Portion Pflanzenmaterial durch die zentrale Öffnung der Füllhilfe in die Füllkammer schieben.



- ▶ Füllkammer maximal bis zum unteren Rand der Füllhilfe befüllen.

8 OPTIONALES ZUBEHÖR

- ▶ Stopfen in die zentrale Öffnung der Füllhilfe einsetzen.
- ▶ Oberen Deckel der Füllhilfe durch eine Drehung im Uhrzeigersinn anschrauben.
- ▶ Füllhilfe durch eine 90° Drehung entgegen dem Uhrzeigersinn vom Verdampfer abschrauben.
- ▶ Unteren Deckel der Füllhilfe durch eine Drehung entgegen dem Uhrzeigersinn auf die Füllhilfe anschrauben.
- ▶ Kühleinheit durch eine 90° Drehung im Uhrzeigersinn auf den Verdampfer anschrauben.

8.4 Dosierkapseln (zur Einmalbenutzung) mit Magazin

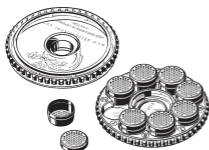

- ▶ In die Dosierkapseln kann auf Vorrat zerkleinertes Pflanzenmaterial abgefüllt werden.
- ▶ Befüllte Dosierkapseln können im Magazin aufbewahrt werden.

8.4.1 Befüllen der Dosierkapsel mit Hilfe des Magazineckels



- ▶ Magazineckel entgegen dem Uhrzeigersinn abschrauben.
- ▶ Magazineckel auf geöffnete Dosierkapsel setzen.
- ▶ Zerkleinertes Pflanzenmaterial durch die zentrale Öffnung des Magazineckels in die Dosierkapsel schieben.
- ▶ Dosierkapsel mit deren Deckel schließen.

8 OPTIONALES ZUBEHÖR

8.4.2 Befüllen des Magazins mit Dosierkapseln



- ▶ Befüllte Dosierkapseln in Magazin einsetzen.
- ▶ Magazineckel im Uhrzeigersinn anschrauben.

8.4.3 Befüllen der Dosierkapsel mit Hilfe des Füllsets



- ▶ Mit dem Füllset können 40 Dosierkapseln gleichzeitig mit zerkleinertem Pflanzenmaterial befüllt werden.

8.4.4 Einsetzen der Dosierkapsel in die Füllkammer



- ▶ Kühleinheit durch eine 90° Drehung entgegen dem Uhrzeigersinn vom Verdampfer abschrauben.



- ▶ Befüllte Dosierkapsel mit dem Deckel nach oben in die Füllkammer einsetzen.
- ▶ Kühleinheit durch eine 90° Drehung im Uhrzeigersinn auf den Verdampfer anschrauben.

8.4.5 Entsorgen der Dosierkapseln

- ▶ Dosierkapsel nach Gebrauch im Hausmüll entsorgen, da es sich hierbei um einen Einmalartikel handelt.

8.5 Reinigen der Kräutermühle, der Füllhilfe und des Magazins für Dosierkapseln

HINWEIS

Sachschaden durch unsachgemäße Reinigung

Beschädigung der Oberflächen.

- **Kräutermühle, Füllhilfe und Magazin für Dosierkapseln nicht in Isopropylalkohol einlegen.**
- ▶ Kräutermühle, Füllhilfe und Magazin für Dosierkapseln mit warmem Spülwasser reinigen.

de

en

fr

es

it

nl

9 STÖRUNGEN

9.1 Mögliche Störungen / Fehlerbehebung

Störung	Mögliche Ursache	Behebung
Verdampfer lässt sich nicht einschalten.	Akku ist leer.	<ul style="list-style-type: none">▶ Akkuanzeige prüfen.▶ Ggf. Akku laden.▶ Alternativ: Verdampfer mit USB-C Supercharger betreiben.
ERR 001	Akkutemperatur ist zu hoch.	<ul style="list-style-type: none">▶ Verdampfer abkühlen lassen.
ERR 002	Akkutemperatur ist zu niedrig.	<ul style="list-style-type: none">▶ Verdampfer in ein warmes Umfeld bringen.▶ Verdampfer nicht durch Fremdwärme wie z. B. Herd, Mikrowelle oder Feuerzeug erwärmen.
ERR 003	USB Ladegerät oder USB-C Kabel sind nicht geeignet.	<ul style="list-style-type: none">▶ Original STORZ & BICKEL Zubehör verwenden.
ERR 004	Verdampfer ist defekt.	<ul style="list-style-type: none">▶ Verdampfer sofort ausschalten.▶ Stecker ziehen.▶ Unser Service Center kontaktieren.

9.2 Entsorgung

- ▶ Irreparablen Verdampfer nach der Gewährleistungsfrist über den Werkstoffkreislauf entsorgen oder an unser Service Center schicken.

10 TECHNISCHE DATEN

10.1 Verdampfer

Eingangsspannung: 5 VDC USB / 5-15 VDC USB-C PD

Leistungsaufnahme: max. 45 W

Betriebstemperatur: 5 °C bis 35 °C (41 °F bis 95 °F)

Temperaturbereich: 40 °C bis 210 °C (104 °F bis 410 °F)

Größe: 14 x 8 x 3 cm (5,5 x 3,2 x 1,2 inch)

Gewicht: ca. 242 g (0,5 lb)

Patente und Geschmacksmuster: www.storz-bickel.com/patents

Technische Änderungen vorbehalten.

10.2 Technische Voraussetzungen für verwendbare Ladegeräte

- Zum allgemeinen Laden wird ein USB-Ladegerät mit mind. 5 VDC / 2 A empfohlen.
- Technische Voraussetzungen für Supercharging:
Ladegerät muss USB-C PD unterstützen und mind. 9 VDC / 3 A (27 W) liefern.
- Technische Voraussetzungen zum Passthrough-Betrieb:
Supercharger oder Ladegerät mit USB-C PD Unterstützung und 15 VDC / 3 A (45 W) verwenden.

11 ERFÜLLUNG DER GESETZLICHEN UND NORMATIVEN ANFORDERUNGEN

Die Geräte erfüllen die Anforderungen folgender EG-Richtlinien:

- EC 60335
- EN 55011
- EN 61000-4-X



Hersteller:

STORZ & BICKEL GmbH
In Grubenäcker 5-9
78532 Tuttlingen, Deutschland

12.1 Gewährleistung

Die STORZ & BICKEL GmbH sowie die STORZ & BICKEL America Inc. als Verkäufer gewährleisten dem Kunden die Mangelfreiheit des Produkts gemäß den Vorgaben des deutschen Rechts nach Maßgabe unserer Allgemeinen Lieferbedingungen (AGB), welche dem Kaufvertrag zugrunde liegen. Eine Gewährleistungspflicht von STORZ & BICKEL besteht selbstverständlich nur dann, wenn der Kunde die Produkte direkt über uns bezogen hat. Bei einem Bezug über Dritte kommen allenfalls Gewährleistungsansprüche gegenüber diesem Dritten in Betracht, zu dessen Inhalt STORZ & BICKEL keine Aussage treffen kann.

Klarstellend weisen wir an dieser Stelle nochmals darauf hin, dass die Gewährleistung lediglich die Behebung solcher anfänglicher Mängel umfasst, die trotz einer sachgemäßen Handhabung des Produkts unter Beachtung dieser Gebrauchsanweisung und weiterer Anwenderinformationen vorhanden sind. Normale Abnutzung oder üblicher Verschleiß der Produkte - insbesondere der Akkus - stellen keinen gewährleistungsrechtlich relevanten Mangel dar. Sofern der Kunde im Rahmen der Instandhaltung oder Instandsetzung des Produkts Fremdservice in Anspruch nimmt oder Fremdprodukte benutzt, besteht eine Gewährleistungspflicht von STORZ & BICKEL nur fort, wenn der Kunde nachweisen kann, dass der Mangel nicht auf die Nutzung des Fremdservices oder Fremdprodukts zurückzuführen ist.

STORZ & BICKEL entscheidet im eigenen Ermessen darüber, ob die Behebung eines gewährleistungsrechtlich relevanten Mangels durch Reparatur oder Lieferung eines neuen Produkts erfolgt.

Die Geltendmachung von Gewährleistungsansprüchen ist zu richten an die STORZ & BICKEL GmbH, In Grubenäcker 5-9, 78532 Tuttlingen, Deutschland, sowie für US-amerikanische und kanadische Kunden an STORZ & BICKEL America Inc., 1078 60th Street, Suite A, Oakland, CA 94608. Bitte übersenden Sie uns die mangelhafte Ware unzerlegt und vollständig mit Rechnung in einer Umverpackung, die Schäden auf dem Transportweg ausschließt.

Zur Vermeidung von Missverständnissen weisen wir darauf hin, dass alle Angaben zu unseren Produkten in dieser Gebrauchsanweisung und an anderer Stelle keine garantierte Beschaffenheit bzw. Haltbarkeit darstellen, sofern nicht ausdrücklich auf das Bestehen einer diesbezüglichen Garantie hingewiesen wird.

12.2 Haftung

STORZ & BICKEL haftet für durch unsere Produkte verursachte Schäden gegenüber dem Kunden gemäß den Vorschriften des deutschen Rechtes nach Maßgabe unserer AGB. Eine Haftung besteht demnach nur für grob fahrlässig oder vorsätzlich verursachte Schäden, es sei denn, es handelt sich um Schäden an Leben, Körper und Gesundheit oder die Verletzung betrifft eine wesentlichen Vertragspflicht. In diesen Fällen haften wir dem Kunden gegenüber auch für einfache Fahrlässigkeit.

12.3 Urheberrechtliche Bestimmungen

Dieses Dokument ist urheberrechtlich geschützt und darf ohne die vorherige schriftliche Zustimmung von STORZ & BICKEL weder ganz noch teilweise im Sinne der §§ 15 ff. UrhG verwertet werden.

de

en

fr

es

it

nl

INSTRUCTIONS FOR USE ENGLISH

Table of Contents	Page
1 For your Safety	41
1.1 Explanation of Symbols	41
1.2 Legend	42
1.3 Important Safeguards	42
1.3.1 Basic Rules	42
1.3.2 Safety Recommendations	43
1.3.2.1 Risk of Injury due to electric Shock	43
1.3.2.2 Danger of Injury due to Burning/Vapors	43
1.3.2.3 Risk of Injury due to various Causes	44
2 MIGHTY+	45
2.1 Scope of Delivery	45
2.2 Functional Elements	46
2.3 Cooling Unit	47
2.4 Service	47
3 Intended Use	48
4 Overview of Plants	48
5 Factors influencing Vaporization	49
6 Commissioning and Operation	49
6.1 Unpacking	49
6.2 Battery	50
6.2.1 Basic Explanation of the Battery Charge Display	50
6.2.2 Charging the Battery	50
6.2.3 Explanation of the Battery Charge Display during Charging (depending on the Charger used)	50
6.2.3.1 Charging with the USB Charger	50
6.2.3.2 Quick Charge (if supported by the Charger)	50
6.2.3.3 Charging with a low Power Charger	51
6.2.4 End of the Charging Process	51
6.3 Mains Operation (only possible with USB-C Supercharger)	51
6.4 Filling the Filling Chamber	52

INSTRUCTIONS FOR USE ENGLISH

Table of Contents		Page
6.5	Heating Up	52
6.5.1	Display	52
6.5.2	Default Settings	53
6.5.3	Switching on	54
6.5.4	Base Temperature	53
6.5.5	Booster Temperature	54
6.5.6	Superbooster Temperature	54
6.5.7	Celsius/Fahrenheit	54
6.5.8	Reset to Default Settings	54
6.6	Application	55
6.7	End of Application	55
6.8	Automatic Switching Off	56
6.9	Storage	56
7	Cleaning/Hygiene	57
7.1	Cooling Unit	57
7.1.1	Disassembling the Cooling Unit	57
7.1.2	Cleaning the Cooling Unit and the Filling Chamber Screen	59
7.1.2.1	Cleaning the Cooling Unit and the Filling Chamber Screen with rinsing Water	58
7.1.2.2	Alternatively: Cleaning the Cooling Unit and the Filling Chamber Screen with Isopropyl Alcohol	59
7.1.3	Check the Cooling Unit Parts and the Filling Chamber Screen	60
7.1.4	Assembling the Cooling Unit	60
7.2	Filling Chamber	60
7.2.1	Cleaning the Filling Chamber	60
7.2.2	Removing the Screen	61
7.2.3	Installing the Screen	61
7.3	Cleaning the Vaporizer and the USB-C Cable	61
8	Optional Accessories	62
8.1	List of optional Accessories	62
8.2	Herb Mill	63
8.3	Filling Aid	63
8.3.1	Filling the Filling Aid	64
8.3.2	Filling the Filling Chamber with the Filling Aid	64

INSTRUCTIONS FOR USE ENGLISH

Table of Contents	Page
8.4 Dosing Capsules (for single Use) and Magazine	65
8.4.1 Filling the Dosing Capsule with the Aid of the Magazine Cap	65
8.4.2 Filling the Magazine with Dosing Capsules.....	65
8.4.3 Filling the Dosing Capsule with the Aid of the Filling Set.....	65
8.4.4 Inserting the Dosing Capsule into the Filling Chamber.....	66
8.4.5 Disposal of the Dosing Capsules	66
8.5 Cleaning the Herb Mill, Filling Aid and Magazine for Dosing Capsules	67
9 Faults	68
9.1 Possible Faults / Troubleshooting	68
9.2 Disposal	68
10 Technical Specifications	69
10.1 Vaporizer.....	69
10.2 Technical Requirements for suitable Chargers	69
11 Compliance with legal and normative Requirements	69
12 Warranty, Liability, Copyright	70
12.1 Warranty	70
12.2 Liability.....	70
12.3 Copyright.....	71

1 FOR YOUR SAFETY

1.1 Explanation of Signs



Please follow these instructions carefully!



Symbol for the manufacturer - the manufacturer's name and address are next to the symbol.



The device may not be disposed of in normal household waste. The X on the trash can indicates the necessity of disposing of this device separately. The Vaporizer contains a built-in rechargeable lithium-ion battery that must be discharged before disposal.



EU conformity symbol: The manufacturer confirms with this symbol the compliance of the product with the applicable European directives and standards.



Safety tested and manufacturing monitored by Underwriters Laboratories Inc. according to UL8139.



Caution! Hot surfaces!



Protect from direct sunlight.



Protect against moisture and humidity.



Symbol for serial number - followed by the serial number of the product.



Symbol for order number



DC (direct current)

de

en

fr

es

it

nl

1 FOR YOUR SAFETY



Safety Category II device



Separate supply unit: To indicate that a specific separate supply unit is required for connecting electrical equipment to the supply mains.

1.2 Legend

- Bullet points
- ▶ Operating instructions
- ↔ Result

1.3 IMPORTANT SAFEGUARDS

SAVE THESE INSTRUCTIONS.

1.3.1 Basic Rules

- ▶ These Instructions for Use are an integral part of the Vaporizer and must be made available to the user.
- ▶ Download the current detailed version of the Instructions for Use at www.storz-bickel.com.
- ▶ Read these instructions carefully and completely before operating the Vaporizer and USB-C Cable.
- ▶ Always follow the instructions in these Instructions for Use when using and servicing the device.
- ▶ This Vaporizer may only be used by adults. Persons with reduced physical, sensory, or mental abilities or lack of experience and knowledge may use the Vaporizer only if they are supervised or have been instructed in the safe use of the Vaporizer and understand the resulting hazards.
- ▶ If the user is suffering from respiratory tract or lung disease, the device may only be used after consultation and with the consent of the treating physician. Depending on their density, the vapors may irritate the respiratory tract and lungs, which may cause coughing.
- ▶ Do not operate the Vaporizer unattended.
- ▶ Store and use the Vaporizer and USB-C Cable only at a sufficient distance from heat sources (oven, stove, fireplace, etc.) and in a dry place where the ambient temperature cannot drop below +5 °C (+41 °F).

1 FOR YOUR SAFETY

- ▶ Do not expose the Vaporizer to extreme fluctuations in ambient temperature. Condensation humidity could interfere with the functionality.
- ▶ Only use original STORZ & BICKEL accessories and spare parts.
- ▶ Do not use the Vaporizer and USB-C Cable in an inappropriate, incorrect or unreasonable manner, as the manufacturer does not accept any responsibility for any damage resulting from this.

1.3.2 Safety Recommendations

1.3.2.1 Risk of Injury due to electric Shock

- ▶ The Vaporizer and USB-C Cable must be switched off and disconnected from the power supply after use, before any maintenance work and during thunderstorms.
- ▶ Make sure that the USB-C Cable is not damaged by bending, crushing or pulling.
- ▶ Do not use multiple sockets and/or extension cables. Where absolutely necessary, use only products with a quality certificate (e.g. UL, IMQ, VDE, +S, etc.) if the stated power value exceeds the power requirements (A=Ampere) of the connected devices.
- ▶ Do not use the Vaporizer and USB-C Cable if they are damaged. Repairs may only be carried out by our Service Center. Attempting to repair damage yourself will invalidate the warranty. Our Service Center will replace a defective USB-C Cable.
- ▶ The Vaporizer and USB-C Cable must not be exposed to moisture and humidity.
- ▶ Keep the Vaporizer and USB-C Cable away from pets (e.g. rodents) and pests.
- ▶ Do not use the Vaporizer and USB-C Cable in a potentially explosive or flammable atmosphere.
- ▶ This appliance contains batteries that are not user replaceable.
- ▶ This appliance contains batteries that are only replaceable by skilled persons.
- ▶ **WARNING:** To charge the Battery, use only the detachable Power Adapter available for the device: Model EA1045UR, manufactured by EDAC.

1.3.2.2 Danger of Injury due to Burning/Vapors

- ▶ Do not touch hot surfaces of the Vaporizer (Filling Chamber and the area around the Filling Chamber) during operation and the cooling phase.
- ▶ Place the hot Vaporizer only on a solid and heat-resistant surface and make sure that it is not covered.

1 FOR YOUR SAFETY

- ▶ Do not use the Vaporizer near inflammable objects such as curtains, tablecloths or paper.
- ▶ Do not close, cover or obstruct the openings of the Vaporizer during operation and the cooling phase.
- ▶ Before switching on the Vaporizer, ensure that all vapors, e.g. from flammable cleaning agents and disinfectants, have evaporated.

1.3.2.3 Risk of Injury due to various Causes

- ▶ The packaging material (plastic bags, polystyrene parts, boxes etc.) must be kept out of the reach of children as it is a potential source of danger.
- ▶ Be careful that small parts of the Vaporizer are not swallowed.
- ▶ Be aware of the danger of strangulation through the USB-C Cable.
- ▶ Only use the Vaporizer with the recommended herbs and plant parts to be vaporized. The use of other substances may cause poisoning or fire.
- ▶ Monitor your symptoms (e.g., cough, shortness of breath, chest pain) during or after the usage and promptly seek medical attention if you have concerns about your health.

2 MIGHTY+

2.1 Scope of Delivery

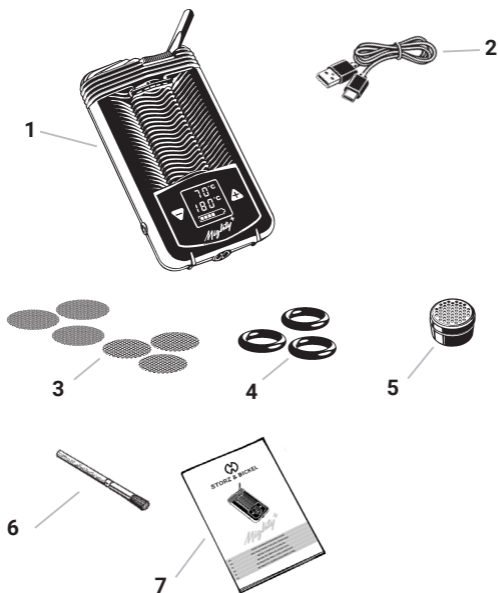

- 1 MIGHTY+ Vaporizer
- 2 1 pc. USB-C Cable (USB type C to USB type A plug)
- 3 3 pcs. Normal Screen, small
3 pcs. Coarse Screen, small
- 4 3 pcs. Base Seal Ring, small
- 5 1 pc. Dosing Capsule
- 6 1 pc. Cleaning Brush
- 7 1 pc. Instructions for Use (concise)

2 MIGHTY+

2.2 Functional Elements

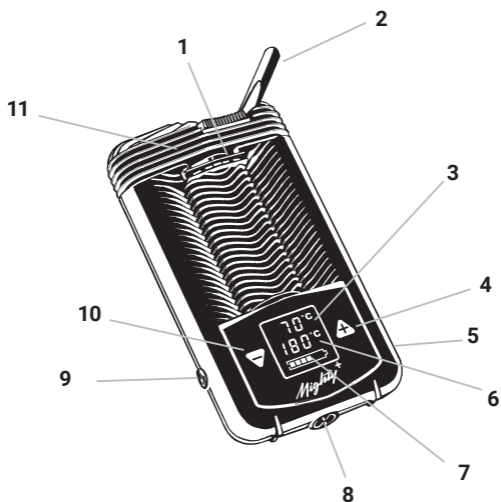

- 1 Filling Chamber
- 2 Mouthpiece
- 3 Actual Temperature Display
- 4 Plus Temperature Button
- 5 USB-C Charging Socket
- 6 Set Temperature Display
- 7 Battery Charging Display
- 8 Filling Chamber Tool
- 9 ON/OFF Switch
- 10 Minus Temperature Button
- 11 Cooling Unit

2 MIGHTY+

2.3 Cooling Unit

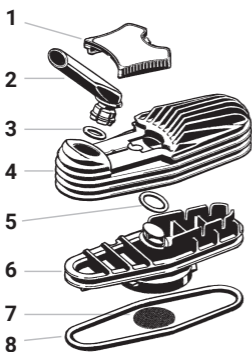

- 1 Cap Lock
- 2 Mouthpiece
- 3 Mouthpiece Seal Ring
- 4 Cooling Unit Cap
- 5 Base Seal Ring (small)
- 6 Cooling Unit Base
- 7 Screen (coarse Mesh Width)
- 8 Base Seal Ring (large)

2.4 Service

- ▶ In case of incomplete delivery, technical problems, questions about the device and its disposal, replacement of the batteries and in warranty cases please contact our Service Center:

STORZ & BICKEL GmbH • Service Center •
In Grubenäcker 5-9 • 78532 Tuttlingen, Germany

- ▶ Customers in the USA and Canada can contact the following address:

STORZ & BICKEL America, Inc. • Service Center •
1078 60th Street, Suite A • Oakland, CA 94608

- ▶ For service requests, start an RMA (Return Merchandise Authorization) process via our homepage: www.storz-bickel.com/rma.

de

en

fr

es

it

nl

3 INTENDED USE

The Vaporizer is used to produce fragrances or aromas from the herbs and plant parts listed in Chapter 4. The scents and aromas are released by means of vaporization with hot air and can be inhaled directly.

The Vaporizer is not for medical-therapeutic purposes.

4 OVERVIEW OF PLANTS

- ▶ Only vaporize fragrances and aromas from the plant materials listed here and which have been tested for authenticity, purity and pathogens according to the guidelines of the European Pharmacopoeia (or comparable). Any other use is inappropriate and potentially dangerous.
- ▶ The Vaporizer is not intended for the use of tobacco or nicotine-related products.
- ▶ Purchase plants or parts of plants in the pharmacy.

Plant name	Botanical name	Portion of the plant used	Temperature setting
Eucalyptus	<i>Eucalyptus globulus</i>	the leaves	130 °C (266 °F)
Hops	<i>Humulus lupulus</i>	the cones	154 °C (309 °F)
Chamomile	<i>Matriarca chamomilla</i>	the blossoms	190 °C (374 °F)
Lavender	<i>Lavandula angustifolia</i>	the blossoms	130 °C (266 °F)
Lemon balm	<i>Melissa officinalis</i>	the leaves	142 °C (288 °F)
Sage	<i>Salvia officinalis</i>	the leaves	190 °C (374 °F)
Thyme	<i>Thymus vulgaris</i>	the herb	190 °C (374 °F)

5 FACTORS INFLUENCING VAPORIZATION

- ▶ Follow the instructions below to ensure that the Vaporizer with the plant material you use is optimally adjusted to your personal needs.

The amount of aromas and fragrances released can be influenced by the following factors:

1. **Quality:** The amount of aroma or fragrance contained in the respective plant material that can be vaporized.
 2. **Quantity:** The amount of vaporization material in the Filling Chamber.
 3. **Surface:** The finer the plant is ground, the greater the surface and the more aromas and fragrances can be released during the vaporization cycle.
 4. **Temperature:** The higher the temperature, the more aromas and scents are released at once. An increase in temperature should always be a last resort, as the plant material has a more burnt taste at higher temperatures.
- ▶ Remove the contents of the Filling Chamber after the vaporization process and crush them again to increase the surface area of the starting material.
 - ▶ The vaporization process can be repeated with the same contents of the filling chamber until vapors are no longer formed at maximum temperature.
 - ▶ For reasons of taste, it is recommended to replace the vaporization material beforehand.

6 COMMISSIONING AND OPERATION

6.1 Unpacking

- ▶ Check the Vaporizer for completeness using Chapter 2.1 "Scope of Delivery", page 45.
- ▶ Check the Vaporizer and the USB-C Cable for externally visible damage.

6.2 Battery

NOTICE

Loss of warranty /

Damage to property if the battery is replaced independently

Damage to the Vaporizer due to improper opening.

- **Have the battery replaced exclusively by our Service Center.**



6.2.1 Basic Explanation of the Battery Charge Display

- ▶ full battery: display of all six charging status fields
- ▶ battery almost empty: Slowly flashing battery frame
- ▶ The battery charge of the new product has a level of up to 80%.

6.2.2 Charging the Battery

- ▶ Fully charge the battery before first use.
- ▶ Connect the Vaporizer to a USB charger or computer using the USB-C Cable supplied.

6.2.3 Explanation of the Battery Charge Display during Charging (depending on the Charger used)

- ▶ Charging with standard USB charger Comply with Chapter 10.2 "Technical Requirements for suitable Chargers," page 69 regarding various chargers.

6.2.3.1 Charging with the USB Charger

- ▶ Connect the Vaporizer to the USB Charger.
- ⇒ Vibration and lighting up of the display.
- ⇒ Ascending flashing charge status fields.
- ⇒ As soon as the battery is fully charged, all six charge status fields are visible.

6.2.3.2 Quick Charge (if supported by the Charger)

- ▶ Connect the Vaporizer to the USB-C Supercharger.
- ⇒ Vibration and lighting up of the display.

6 COMMISSIONING AND OPERATION

- ⇒ Ascending quickly flashing charge status fields.
- ⇒ As soon as the battery is fully charged, all six charge status fields are visible.



- ⇒ If the connected charger also supports pass-through operation, "dct" appears on the second line of the display for three seconds after connection (see Chapter 6.3 "Mains Operation").

6.2.3.3 Charging with a low Power Charger

- ▶ Connect the Vaporizer to the USB Charger.
- ⇒ Vibration and lighting up of the display.
- ⇒ Display indication in the second line: "SLO".
- ▶ Use a more powerful charger.



6.2.4 End of Charging Process

- ▶ When the charging process is finished, first disconnect the USB-C Cable from the mains supply and then from the Vaporizer.

6.3 Mains Operation (only possible with USB-C Supercharger)

When using the optionally available USB-C Supercharger, the Vaporizer can also be operated with a completely discharged battery.

- ⇒ Irrespective of whether the Vaporizer is switched on or off, "dct" is shown on the second line of the display for three seconds after connecting the USB-C Supercharger.
- ⇒ The battery is not charged during this.
- ⇒ The Vaporizer switches off when the mains supply is disconnected if the battery is completely discharged.

6 COMMISSIONING AND OPERATION

6.4 Filling the Filling Chamber



- ▶ Unscrew the Cooling Unit from the Vaporizer by turning it 90° counterclockwise.



- ▶ Fill the Filling Chamber completely with crushed plant material up to the plastic rim.
- ⇒ Excessively compressed plant material or an overfilled Filling Chamber makes inhalation more difficult.
- ▶ Remove excess plant material around the filling connection.

- ▶ Screw the Cooling Unit onto the Vaporizer by turning 90° clockwise.

6.5 Heating Up

6.5.1 Display

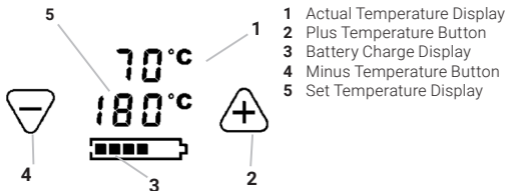

6.5.2 Default Settings

The Vaporizer offers three factory preset temperature levels:

- Basic temperature: 180 °C (356 °F)
- Booster temperature offset: +15 °C (+27 °F)
(relative to the basic temperature) corresponds to 195 °C (383 °F)
- Superbooster temperature offset: +15 °C (+27 °F)
(relative to the booster temperature) corresponds to 210 °C (410 °F)
- ▶ Basic temperature and booster temperature can be changed individually, whereas the superbooster temperature is fixed.
- ▶ If one temperature level is no longer sufficient, switch to the next level as described in chapters 6.5.4 - 6.5.6.

6.5.3 Switching on

- ▶ Press the orange ON/OFF switch for at least half a second.
- ⇒ Vibration and lighting up of the display.
- ⇒ The display indicates the heating process by showing the set and actual temperatures. This can take up to two minutes.
- ⇒ A double vibration signal indicates that the basic temperature has been reached.

6.5.4 Base Temperature

- ▶ Switch on the Vaporizer.
- ▶ Press the plus or minus button.
- ⇒ Permanent change of temperature setting between 40 °C and 210 °C (104 °F and 410 °F).
- ▶ Press the plus button briefly.
- ⇒ Increasing the setpoint value in 1 °C (1 °F) steps.
- ▶ Press the minus button briefly.
- ⇒ Reducing the setpoint value in 1 °C (1 °F) steps.
- ▶ Press the plus or minus button permanently.
- ⇒ Continuous increase or decrease of the target value.
- ⇒ Display of the current temperature (actual temperature) on the display in the upper line.

6 COMMISSIONING AND OPERATION

6.5.5 Booster Temperature

- ▶ Switch on the Vaporizer.
- ▶ Press the orange ON/OFF Switch twice.
- ▶ Press the plus or minus button.
- ⇒ Permanent adjustment of the booster temperature offset (value range 1 °C to 170 °C (1 °F to 306 °F)).
- ⇒ A double vibration and a slowly flashing setpoint temperature display signal that the booster temperature has been reached.
- ⇒ Booster mode ends automatically 90 seconds after the booster temperature has been reached; the set temperature is then the basic temperature again

6.5.6 Superbooster Temperature

- ▶ Switch on the Vaporizer.
- ▶ Press the orange ON/OFF Switch three times.
- ▶ Press the plus or minus button.
- ⇒ Permanent adjustment of the booster temperature offset (value range 1 °C to 170 °C ((1 °F to 306 °F)), as the superbooster temperature offset is fixed.
- ⇒ A double vibration and a quickly flashing setpoint temperature display signal that the superbooster temperature has been reached.
- ⇒ Superbooster mode ends automatically 90 seconds after the booster temperature has been reached; the set temperature is then the basic temperature again.

6.5.7 Celsius/Fahrenheit

- ▶ Press the plus and minus buttons simultaneously.
- ⇒ Display changeover from Celsius to Fahrenheit and vice versa.

6.5.8 Reset to Default Settings

- ▶ Press the orange ON/OFF switch for 10 seconds.
- ⇒ A vibration and a reset animation indicate the reset.
- ⇒ The basis and booster temperature are reset to factory settings.

6 COMMISSIONING AND OPERATION

6.6 Application

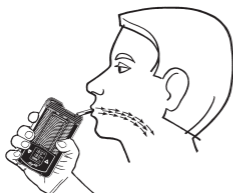

- ▶ Once the heating process is complete, start vaporization immediately.
 - ▶ Fold out the Mouthpiece.
 - ▶ Put the Mouthpiece between your lips.
 - ▶ Inhale evenly for a few seconds and only half as much as possible.
- ▶ Hold your breath for a few seconds.
 - ▶ Slowly exhale.
 - ▶ Conscious concentration on the breathing process.
- ⇒ The more intense the vapors, the greater the impairment of the flavor.



CAUTION

High intensity of vapors

Irritation of the respiratory tract/lungs

- **Reduce temperature.**

6.7 End of Application



CAUTION

Hot surface of the Filling Chamber

Caution! Hot surface!

- **Do not touch the Filling Chamber until the Vaporizer has cooled down.**
- ▶ Press the orange ON/OFF switch for at least half a second.
 - ⇒ Switching off is acknowledged by vibration.
 - ▶ Let the Vaporizer cool down completely.
 - ▶ If necessary, clean the Vaporizer as described in Chapter 7 "Cleaning/Hygiene", starting on page 57.

6 COMMISSIONING AND OPERATION

6.8 Automatic Switching Off

- ▶ Three minutes after the last keystroke or the last application, the Vaporizer switches off automatically to conserve battery power.
- ⇒ Switching off is acknowledged by vibration.
- ▶ Press the orange switch (ON/OFF) briefly during operation.
- ⇒ Automatic switch off is reset to three minutes.

6.9 Storage

- ▶ Store the Vaporizer and USB-C Cable in a dry place away from the elements and out of reach of children or unqualified persons.

7.1 Cooling Unit

Cooling Unit with Mouthpiece must be free of deposits. Deposits on the inside of the Cooling Unit are caused by steam condensate. Cleanliness is a prerequisite for proper function.

- ▶ Check the Cooling Unit with Mouthpiece prior to each use.
- ▶ Clean the Cooling Unit with Mouthpiece no later than 7 days after the last use and if deposits are visible on the inside of the Cooling Unit.

7.1.1 Disassembling the Cooling Unit

- ▶ Heat up the Cooling Unit for better disassembly, as the steam condensate can be sticky.

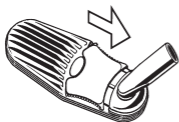

- ▶ Pull the Cap Lock towards the Mouthpiece.

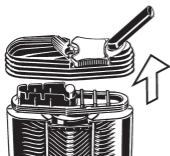

- ▶ Pull the Cooling Unit Cap off the Vaporizer.

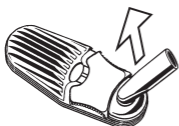

- ▶ Pull the Mouthpiece out of the Cooling Unit Cap while slightly tilting it back and forth.

- ▶ Pull off the Mouthpiece Seal Ring.



- ▶ When cleaning the Cooling Unit Cap in isopropyl alcohol, remove the Cap Lock by pulling it up on one side.

7 CLEANING / HYGIENE



- ▶ Unscrew the Cooling Unit base from the Vaporizer by turning it 90° counterclockwise.



- ▶ Lever out the large Base Seal Ring with Filling Chamber Tool at the recess in the groove.
- ▶ Remove the small Base Seal Ring.



- ▶ Press the Screen with the Filling Chamber Tool from the top to the bottom out of the Cooling Unit base.

7.1.2 Cleaning the Cooling Unit and the Filling Chamber Screen

- ▶ Use Cleaning Brush and cotton swabs and paper or cotton cloths for manual cleaning.
- ▶ Use warm rinsing water or isopropyl alcohol as a solvent.
- ▶ Clean the Filling Chamber Screen and the Screen of the Cooling Unit with the Cleaning Brush after each vaporization.

7.1.2.1 Cleaning the Cooling Unit and the Filling Chamber Screen with rinsing Water

- ▶ Place all parts in warm rinsing water for at least five minutes.
- ▶ Rinse all parts under running water for at least one minute.
- ▶ If necessary, clean the Cap Lock with warm rinsing water.
- ▶ Let all parts dry completely.

7.1.2.2 Alternatively: Cleaning the Cooling Unit and the Filling Chamber Screen with Isopropyl Alcohol

! CAUTION**Isopropyl alcohol is flammable and may easily ignite**

Caution! Hot surface!

- **Follow the safety instructions of the isopropyl alcohol manufacturer!**

NOTICE**Material damage caused by improper cleaning**

Bleaching of the Cap Lock Sticker

Dissolving the adhesive of the Cap Lock Sticker

- **Only wipe the Cap Lock with the Signet hologram with isopropyl alcohol**

NOTICE**Material damage caused by improper cleaning**

Embrittlement of plastic parts

- **Soak plastic parts in isopropyl alcohol for maximum 1/2 hour.**



- ▶ Place all parts of the Cooling Unit (except the Cap Lock) and the Filling Chamber Screen in isopropyl alcohol for a maximum of 1/2 hour.
- ▶ If necessary, wipe the Cap Lock with isopropyl alcohol.
- ▶ Rinse all parts under running water for at least one minute.
- ▶ Let all parts dry completely.

7 CLEANING / HYGIENE

7.1.3 Check the Cooling Unit Parts and the Filling Chamber Screen

- ▶ Check all parts for damaged surfaces, cracks, softening, hardening, embrittlement, contamination or discoloration.
- ▶ Discard damaged parts.

7.1.4 Assembling the Cooling Unit



CAUTION

Plant particles in the Cooling Unit

Clogging of the Cooling Unit

Inhalation of plant particles

- **Insert the Screen correctly into the Cooling Unit Cap.**

- ▶ Assemble the parts in reverse order.
- ▶ Insert the small Base Seal Ring completely into the Cooling Unit Cap.
⇒ The small Base Seal Ring is no longer visible.
- ▶ When assembling, make sure that Seal Rings are properly seated.
- ▶ Insert Screen in the groove provided for this purpose.

7.2 Filling Chamber

7.2.1 Cleaning the Filling Chamber

NOTICE

Material damage caused by improper cleaning

Penetration of isopropyl alcohol into the Vaporizer

- **Do not moisten cotton swabs too much.**

- ▶ Clean the Filling Chamber with a cotton swab soaked in isopropyl alcohol.

7.2.2 Removing the Screen

- ▶ If a Screen is clogged, it must be replaced.
- ▶ Press in the Screen, using the Filling Chamber Tool along the groove of the Filling Chamber.
- ⇒ The Screen bulges and detaches from the groove.
- ▶ Clean the Screen with rinsing water or isopropyl alcohol.

7.2.3 Installing the Screen

- ▶ Curve cleaned or new Screen.
- ▶ Insert the Screen into the Filling Chamber with the curved side facing upwards.
- ▶ Press the Screen flat into the provided groove with the aid of the Filling Chamber Tool.

NOTICE

Material damage caused by improper cleaning

Penetration of water into the Vaporizer or the USB-C Cable

- **Do not immerse in water or other liquids.**
- **Do not clean with direct water or steam jet or compressed air**

7.3 Cleaning the Vaporizer and the USB-C Cable

- ▶ Switch off the Vaporizer.
- ▶ Disconnect the Vaporizer and the USB-C Cable from the mains supply.
- ▶ Clean the housing of the Vaporizer and the USB-C Cable only when dry or with a soft, damp cloth.

8 OPTIONAL ACCESSORIES

8.1 List of optional Accessories

Side Kit - SKU 11 45

The Side Kit guarantees comfortable use of the MIGHTY+.

Wear & Tear Set - SKU 06 02 MY

The Wear Part Set contains all spare parts required to replace the Cooling Unit.

Cooling Unit Set - SKU 11 17 / Cooling Unit - SKU 11 18

The Cooling Unit cools down the vapor and thus provides a pleasant temperature and an optimal aroma. To ensure cleanliness of the Cooling Unit, it should be replaced regularly.

Mouthpiece Set - SKU 11 11

The Set includes four Mouthpieces for the Cooling Unit.

Cap Lock Set - SKU 11 53

The Cap Lock fixes the Cap to the base of the Cooling Unit. The Set contains three Cap Locks.

Screen Set, small - SKU 11 12

The Set contains four Screens with coarse mesh width and two Screens with normal mesh width.

Coarse Screen Set, small - SKU 11 40

The Set includes six coarse mesh Screens.

Normal Screen Set, small - SKU 11 03

The Set includes six normal mesh Screens.

Seal Ring Set - SKU 11 15

The Set contains all the sealing rings for the Cooling Unit and Filling Chamber.

Filling Aid - SKU 09 31 MC

The Filling Aid facilitates clean filling of the ground plant material into the Filling Chamber.

Filling Chamber Tool Set - SKU 11 59

The various application options of the Filling Chamber Tool are described in these Instructions for Use.

Herb Mill - SKU 09 30 / Herb Mill XL - SKU 09 43

The Herb Mill has extra sharp cutting teeth for finely ground plant material.

Dosing Capsule Set, 40 pcs. -SKU 09 33

Crushed plant material can be filled into the Dosing Capsules.

Magazine with 8 Dosing Capsules - SKU 09 32

Store the filled Dosing Capsules in the Magazine. The Magazine Cap serves as a filling aid for the Dosing Capsules.

8 OPTIONAL ACCESSORIES

Filling Set for 40 Dosing Capsules - SKU 09 45

The Filling Set is designed for the simultaneous filling 40 Dosing Capsules with ground plant material.

USB-C Supercharger - SKU 11 47

Thanks to the four interchangeable plugs the USB-C Supercharger can be used almost anywhere in the world. The USB-C Supercharger enables fast charging of the battery and mains operation of the Vaporizer when the battery is empty.

You can find these and other accessories as well as detailed information about these products under <https://www.storz-bickel.com> or contact our Service Center: 0049-(0)7461-969707-0.

8.2 Herb Mill



- ▶ Place the dried plant material between the two mill bowls of the Herb Mill.
- ▶ Close the Herb Mill.
- ▶ Turn the Herb Mill back and forth 4-5 times.

8.3 Filling Aid

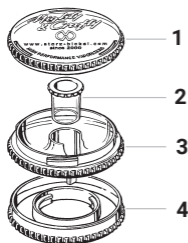

- 1 Upper Cap
- 2 Plug
- 3 Bowl
- 4 Lower Cap

Use the Filling Aid for easy and clean filling of the Filling Chamber. You can store ground plant material in the bowl of the Filling Aid.

8 OPTIONAL ACCESSORIES

8.3.1 Filling the Filling Aid



- ▶ Unscrew the upper cap of the Filling Aid counterclockwise.
- ▶ Fill the bowl incl. plug with chopped plant material.
- ▶ Screw the upper cap of the Filling Aid onto the bowl by turning it clockwise.

8.3.2 Filling the Filling Chamber with the Filling Aid



- ▶ Unscrew the Cooling Unit from the Vaporizer by turning it 90° counterclockwise.
- ▶ Use the Filling Chamber Tool to remove any residue from the Filling Chamber.



- ▶ Unscrew the lower cap of the Filling Aid by turning it clockwise.
- ▶ Screw the Filling Aid onto the Vaporizer by turning 90° clockwise.
- ▶ Unscrew the upper cap of the Filling Aid counterclockwise.
- ▶ Pull the plug out of the Filling Aid.
- ▶ Push a portion of plant material through the central opening of the Filling Aid into the Filling Chamber.



- ▶ Fill the Filling Chamber to the lower edge of the Filling Aid.
- ▶ Insert the plug into the central opening of the Filling Aid.

8 OPTIONAL ACCESSORIES

- ▶ Screw the upper cap of the Filling Aid by turning it clockwise.
- ▶ Unscrew the Filling Aid from the Vaporizer by turning it 90° counterclockwise.
- ▶ Screw the lower cap onto the Filling Aid by turning it counterclockwise.
- ▶ Screw the Cooling Unit onto the Vaporizer by turning 90° clockwise.

8.4 Dosing Capsules (for single Use) and Magazine

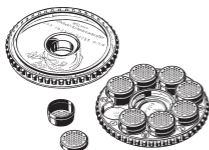

- ▶ The crushed plant material can be filled into the Dosing Capsules for storage.
- ▶ Filled Dosing Capsules can be stored in the Magazine.

8.4.1 Filling the Dosing Capsule with the Aid of the Magazine Cap



- ▶ Unscrew the Magazine Cap counterclockwise.
- ▶ Place the Magazine Cap on the open Dosing Capsule.
- ▶ Push crushed plant material through the central opening of the Magazine Cap into the Dosing Capsule.
- ▶ Close the Dosing Capsule with its cap.

8.4.2 Filling the Magazine with Dosing Capsules



- ▶ Insert filled Dosing Capsules into the Magazine.
- ▶ Screw the magazine cap on clockwise.

8 OPTIONAL ACCESSORIES

8.4.3 Filling the Dosing Capsule with the Aid of the Filling Set



- ▶ With the Filling Set, 40 Dosing Capsules can be filled with crushed plant material at the same time.

8.4.4 Inserting the Dosing Capsule into the Filling Chamber



- ▶ Unscrew the Cooling Unit from the Vaporizer by turning it 90° counterclockwise.



- ▶ Insert the filled Dosing Capsule into the Filling Chamber with the Cap facing upwards.
- ▶ Screw the Cooling Unit onto the Vaporizer by turning 90° clockwise.

8.4.5 Disposal of the Dosing Capsules

- ▶ Dispose of the Dosing Capsule after use in household waste, as it is a disposable product.

8.5 Cleaning the Herb Mill, Filling Aid and Magazine for Dosing Capsules

NOTICE

Material damage caused by improper cleaning

Damage to the surfaces.

- **Do not place the Herb Mill, Filling Aid and Magazine for Dosing Capsules in isopropyl alcohol.**

- ▶ Clean Herb Mill, Filing Aid and Magazine for Dosing Capsules in warm rinsing water.

de

en

fr

es

it

nl

9 FAULTS

9.1 Possible Faults / Troubleshooting

Fault	Possible Cause	Remedy
Vaporizer cannot be switched on.	Battery is empty	<ul style="list-style-type: none">▶ Check battery display.▶ Charge battery if necessary.▶ Alternatively: Operate Vaporizer with USB-C Supercharger.
ERR 001	Battery temperature is too high.	<ul style="list-style-type: none">▶ Let the Vaporizer cool down.
ERR 002	Battery temperature is too low.	<ul style="list-style-type: none">▶ Move the Vaporizer to a warm environment.▶ Do not heat the Vaporizer with an external heat source such as a stove, microwave or lighter.
ERR 003	USB Charger or USB-C Cable is not suitable.	<ul style="list-style-type: none">▶ Use original STORZ & BICKEL accessories.
ERR 004	The Vaporizer is faulty.	<ul style="list-style-type: none">▶ Switch off the Vaporizer immediately.▶ Pull out the plug.▶ Contact our Service Center.

9.2 Disposal

- ▶ Dispose of irreparable Vaporizer after the warranty period via the material cycle or send it to our Service Center.

10 TECHNICAL SPECIFICATIONS

10.1 Vaporizer

Supply voltage: 5 VDC USB / 5-15 VDC USB-C PD

Power consumption: 45 W max.

Operating temperature: 5 °C - 35 °C (41 °F - 95 °F)

Temperature range: 40 °C - 210 °C (104 °F - 410 °F)

Size: 14 x 8 x 3 cm (5.5 x 3.2 x 1.2 inch)

Weight: approx. 242 g (0.5 lb)s

Patents and designs: www.storz-bickel.com/patents

Subject to technical changes.

10.2 Technical Requirements for suitable Chargers

- For general charging, a USB charger with at least 5 VDC / 2 A (12 W) is recommended.
- Technical requirements for supercharging:
Charger must support USB-C PD and supply at least 9 VDC / 3 A (27 W).
- Technical requirements for pass-through operation:
Use a supercharger or charger with USB-C PD support and 15 VDC / 3 A (45 W).

11 COMPLIANCE WITH LEGAL AND NORMATIVE REQUIREMENTS

The devices comply with the following EC Directives:

- EC 60335
- EN 55011
- EN 61000-4-X



Manufacturer:

STORZ & BICKEL GmbH
In Grubenäcker 5-9
78532 Tuttlingen, Germany

12.1 Warranty

STORZ & BICKEL GmbH and STORZ & BICKEL America Inc., as the sellers, hereby guarantee the customer, that the product will be free from defects in accordance with the specifications of German law, and pursuant to our General Terms and Conditions (GTC), upon which the purchasing agreement are based. Of course, STORZ & BICKEL will only be subject to a warranty obligation if the customer has purchased the products directly from us. If products are purchased from third parties, warranty claims may only be asserted against these third parties, and STORZ & BICKEL cannot provide any information on the content of such claims.

In clarification, we would like to note once again, that the warranty extends only to correcting such initial defects that exist despite proper handling of the product in consideration of this Instructions for Use and further information provided to users. Normal wear or tear to the products – and especially to the batteries – is not considered a defect under warranty law. If the customer has commissioned third parties with completing maintenance or repair of the product, or if the customer uses external products, STORZ & BICKEL's warranty obligations will only exist if the customer can prove that the defect was not caused by use of the external service or external product.

STORZ & BICKEL will decide at its own discretion whether to correct a defect covered by warranty law through repair or by delivering a new product to the customer.

Any warranty claims must be directed to STORZ & BICKEL GmbH, In Grubenäcker 5-9, 78532 Tuttlingen, Germany. American and Canadian customers should direct warranty claims to STORZ & BICKEL America Inc., 1078 60th Street, Suite A, Oakland, CA 94608. Please send the complete defective item to us, not disassembled, with invoice. Please use external packaging that would prevent any damage during transportation.

In order to avoid misunderstandings, we would like to note that all information on our products provided in this Instructions for Use or elsewhere does not represent any guarantee of features or durability, unless we have expressly referred to a guarantee for such features or durability.

12.2 Liability

STORZ & BICKEL shall be liable for any damages caused to the customer by our products in accordance with German law and pursuant to our GTC. Under said provisions, we are only liable for damages caused by intentional action or gross negligence, unless such damages involve death, personal injury, or injury to health, or if the injury is related to a cardinal contractual obligation. In such cases, we will also be liable to the customer for simple negligence.

12.3 Copyright

This document is copyright protected, and may not be used either in whole or in part pursuant to Sections 15 et seqq. UrhG (German Copyright Act) without prior written approval of STORZ & BICKEL.

de

en

fr

es

it

nl

Table de matières	Page
1 Pour votre sécurité	109
1.1 Symboles.....	109
1.2 Légende.....	110
1.3 Mesures de sécurité importantes.....	110
1.3.1 Règles fondamentales.....	110
1.3.2 Consignes de sécurité.....	111
1.3.2.1 Risque de blessures par choc électrique.....	111
1.3.2.2 Risque de blessures par brûlure/vapeurs.....	112
1.3.2.3 Risque de blessures par différentes causes.....	112
2 MIGHTY+	113
2.1 Contenu de la livraison.....	113
2.2 Eléments fonctionnels.....	114
2.3. Unité de Refroidissement.....	115
2.4 Service après-vente.....	115
3 Usage conforme	116
4 Liste de plantes	116
5 Les facteurs qui influencent la vaporisation	117
6 Mise en service et utilisation	117
6.1 Déballer l'appareil.....	117
6.2 Batterie.....	118
6.2.1 Explications de base concernant l'affichage de charge de batterie.....	118
6.2.2 Chargement de la batterie.....	118
6.2.3 Indication d'affichage de charge de batterie lors de la charge (selon le chargeur utilisé).....	118
6.2.3.1 Charge avec le Chargeur USB.....	118
6.2.3.2 Charge rapide (La fonction de charge rapide est supportée par le chargeur).....	119
6.2.3.3 Charge avec un chargeur basse puissance.....	119
6.2.4 Fin du processus de charge.....	119
6.3. Fonctionnement en réseau (possible uniquement avec le USB-C Supercharger).....	120
6.4 Remplir la Chambre de Remplissage.....	120

Table de matières		Page
6.5	Procédure de chauffe	121
6.5.1	Écran	121
6.5.2	Réglages par défaut	121
6.5.3	Mise en marche	121
6.5.4	Température de base	122
6.5.5	Booster température (= température amplifiée)	122
6.5.6	Superbooster température (= température super amplifiée)	122
6.5.7	Celsius/Fahrenheit	123
6.5.8	Réinitialisation aux réglages par défaut	123
6.6	Application	123
6.7	Fin de l'application	124
6.8	Arrêt automatique	124
6.9	Conservation	124
7	Nettoyage / Hygiène	125
7.1	Unité de Refroidissement	125
7.1.1	Démontage de l'Unité de Refroidissement	125
7.1.2	Nettoyage de l'Unité de Refroidissement et du Tamis de la Chambre de Remplissage	126
7.1.2.1	Nettoyage de l'Unité de Refroidissement et du Tamis de la Chambre de Remplissage avec de l'eau de rinçage	127
7.1.2.2	Alternative : Nettoyage de l'Unité de Refroidissement et du Tamis de la Chambre de Remplissage avec de l'alcool isopropylique	127
7.1.3	Contrôle de l'Unité de Refroidissement et du Tamis de la Chambre de Remplissage	128
7.1.4	Assemblage de l'Unité de Refroidissement	128
7.2	Chambre de Remplissage	129
7.2.1	Nettoyage de la Chambre de Remplissage	129
7.2.2	Démontage du Tamis	129
7.2.3	Montage du Tamis	129
7.3	Nettoyage du Vaporisateur et du Cordon USB-C	130

Table de matières	Page
8 Accessoires facultatifs	131
8.1. Liste des Accessoires facultatifs	131
8.2. Moulin à Herbes	132
8.3. Accessoire de Remplissage	132
8.3.1 Remplissage de l'Accessoire de Remplissage	133
8.3.2 Remplissage de la Chambre de Remplissage avec l'Accessoire de Remplissage	133
8.4. Capsules de Dosage (à usage unique) et Magasin	134
8.4.1 Remplissage de le Capsule de Dosage à l'aide du Couvercle du Magasin	134
8.4.2 Remplissage du Magasin avec les Capsules de Dosage	135
8.4.3 Remplissage de le Capsule de Dosage à l'aide du Kit de Remplissage	135
8.4.4 Mise en place de la Capsule de Dosage dans la Chambre de Remplissage	135
8.4.5 Élimination des Capsules de Dosage	136
8.5. Nettoyage du Moulin à Herbes, de l'Accessoire de Remplissage et du Magasin pour Capsules de Dosage	136
9 Pannes	137
9.1 Pannes éventuelles / Dépannage défaillances	137
9.2 Réforme	137
10 Caractéristiques techniques	138
10.1 Vaporisateur	138
10.2 Conditions techniques pour les chargeurs utilisables ..	138
11 Respect des exigences légales et normatives	138
12 Garantie légale, Responsabilité, Droit d'auteur	139
12.1 Garantie légale	139
12.2 Responsabilité	139
12.3 Droit d'auteur	140

1 POUR VOTRE SÉCURITÉ

1.1 Symboles



Respecter le Mode d'Emploi!



Symbole du fabricant - le nom et l'adresse du fabricant sont mentionnés à côté du symbole.



L'appareil ne devra pas être jeté avec les ordures ménagères. Le symbole d'un conteneur à ordures barré d'une croix signale l'obligation d'une collecte séparée. Le Vaporisateur contient une batterie lithium-ion intégrée qui devra être déchargée avant son dépôt à un point de collecte pour recyclage.



Signe de conformité européen : Ce signe indique que le fabricant garantit la conformité aux lignes directrices applicables et les normes de l'Union européenne.



Sécurité contrôlée et fabrication surveillée par Underwriters Laboratories Inc. conformément à la norme UL8139



Attention! Surfaces chaudes!



Protéger contre des rayons du soleil.



Eviter d'exposer à l'eau et protéger de l'humidité.



Symbole du numéro de série - suivi du numéro de série du dispositif.



Symbole du numéro de commande



Courant continu

de

en

fr

es

it

nl

1 POUR VOTRE SÉCURITÉ



Appareil de la classe de protection II



Unité d'alimentation séparée : indique qu'une unité d'alimentation spéciale supplémentaire est nécessaire pour connecter les appareils électriques au réseau d'alimentation.

1.2 Légende

- Symboles d'énumération
- ▶ Instructions de manipulation
- ↕ Résultat

1.3 MESURES DE SÉCURITÉ IMPORTANTES

CONSERVER CES INSTRUCTIONS.

1.3.1 Règles fondamentales

- ▶ Ce Mode d'Emploi est un composant essentiel du Vaporisateur et doit être mis à la disposition de l'utilisateur.
- ▶ Télécharger la version détaillée actuelle du Mode d'Emploi sur le site www.storz-bickel.com.
- ▶ Veuillez lire scrupuleusement et entièrement les consignes suivantes avant de mettre le Vaporisateur et le Cordon USB-C en marche.
- ▶ Qu'il s'agisse de l'usage ou de l'entretien, l'utilisateur est tenu de toujours respecter les instructions de ce Mode d'Emploi.
- ▶ L'utilisation du Vaporisateur est strictement réservée à des personnes adultes. Ce Vaporisateur peut être utilisé par des personnes dont les capacités physiques, sensorielles ou mentales sont réduites, ou des personnes dénuées d'expérience ou de connaissances, à condition qu'elles soient surveillées ou qu'elles aient reçu des instructions concernant l'utilisation sûre de l'appareil et des dangers qui en résultent.
- ▶ Si l'utilisateur est atteint d'une maladie pulmonaire ou des voies respiratoires, l'appareil doit alors être utilisé uniquement après consultation et accord du médecin traitant. Les vapeurs peuvent, en fonction de leur densité, irriter les voies respiratoires et les poumons, ce qui peut provoquer de la toux.

1 POUR VOTRE SÉCURITÉ

- ▶ Ne pas faire laisser le Vaporisateur chauffer sans surveillance.
- ▶ Ranger et utiliser le Vaporisateur et le Cordon USB-C uniquement à une distance convenable de sources de chaleur (four, cuisinière, cheminée, etc.) et dans un endroit sec où la température ambiante ne peut pas descendre sous +5 °C (+41 °F).
- ▶ Ne pas exposer le Vaporisateur à des variations extrêmes de la température ambiante. L'humidité de la condensation risque de perturber la fonctionnalité.
- ▶ Utiliser exclusivement des accessoires et pièces de rechange d'origine de STORZ & BICKEL.
- ▶ Ne pas utiliser pas le Vaporisateur et le Cordon USB-C de manière inappropriée, incorrecte ou déraisonnable, car le fabricant ne sera pas responsable des dommages qui en découlent

1.3.2 Consignes de sécurité

1.3.2.1 Risque de blessures par choc électrique

- ▶ Mettre hors tension et débrancher le Vaporisateur et le Cordon USB-C après l'utilisation, avant chaque entretien et en cas d'orage.
- ▶ Assurez-vous que le Cordon USB-C n'est pas endommagé par des courbes, un écrasement ou une traction.
- ▶ Nous décommandons l'utilisation de multiprises et/ou de rallonges électriques. Si cela devait toutefois s'avérer absolument indispensable, utiliser exclusivement des produits possédant un certificat de qualité (par ex. UL, IMQ, VDE, +S, etc.) dont la puissance indiquée dépasse les besoins en énergie (A = ampère) des appareils branchés.
- ▶ Ne pas utiliser le Vaporisateur et le Cordon USB-C s'il est endommagé. Les réparations ne peuvent être effectuées que pas notre Centre de Service. N'essayez en aucun cas de réparer les dommages vous-même. Cela entraîne la perte de la garantie légale. Notre Centre de Service remplacera un Cordon USB-C défectueux.
- ▶ Éviter que le Vaporisateur et le Cordon USB-C n'entrent en contact avec de l'humidité.
- ▶ Tenir le Vaporisateur et le Cordon USB-C éloignés des animaux domestiques (par ex. rongeurs) et des nuisibles.
- ▶ Ne pas utiliser le Vaporisateur et le Cordon USB-C dans des atmosphères potentiellement explosives ou inflammables.
- ▶ Cet appareil contient des batteries qui ne peuvent pas être remplacées par l'utilisateur.

1 POUR VOTRE SÉCURITÉ

- ▶ Cet appareil contient des batteries qui ne peuvent être remplacées que par des personnes qualifiées.
- ▶ **AVERTISSEMENT** : Pour charger la batterie, utiliser uniquement le Bloc d’Alimentation amovible disponible pour l’appareil : Modèle EA1045UR, fabriqué par EDAC.

1.3.2.2 Risque de blessures par brûlure / vapeurs

- ▶ Ne pas toucher les surfaces chaudes du Vaporisateur (Chambre de Remplissage et zone autour de la Chambre de Remplissage), lors de l’utilisation et de la phase de refroidissement.
- ▶ Poser le Vaporisateur chaud uniquement sur une surface solide et insensible à la chaleur et ne pas le recouvrir.
- ▶ Ne pas utiliser le Vaporisateur à proximité d’objets inflammables tels que des rideaux, des nappes ou du papier.
- ▶ Ne jamais recouvrir, boucher ni colmater les fentes de ventilation et l’orifice de sortie d’air du Vaporisateur pendant son fonctionnement ou la phase de refroidissement.
- ▶ Avant de mettre le Vaporisateur en marche, s’assurer que toute la vapeur, par exemple de produits de nettoyage et de désinfection inflammables, se soit évaporée.

1.3.2.3 Risque de blessures par différentes causes

- ▶ En raison du danger potentiel qu’ils représentent, tenir les emballages (sacs plastique, éléments en styropor, cartons, etc.) hors de portée des enfants.
- ▶ Le Vaporisateur contient des petites pièces qui peuvent être avalées.
- ▶ Le Cordon USB-C présente un risque potentiel d’étranglement.
- ▶ Le Vaporisateur ne devra être utilisé qu’avec les herbes et les parties de plantes à vaporiser conseillées. L’utilisation d’autres substances peut provoquer une intoxication ou un incendie.
- ▶ Le Vaporisateur ne devra être utilisé qu’avec les herbes et les parties de plantes à vaporiser conseillées. L’utilisation d’autres substances peut provoquer une intoxication ou un incendie.

2 MIGHTY+

2.1 Contenu de la livraison

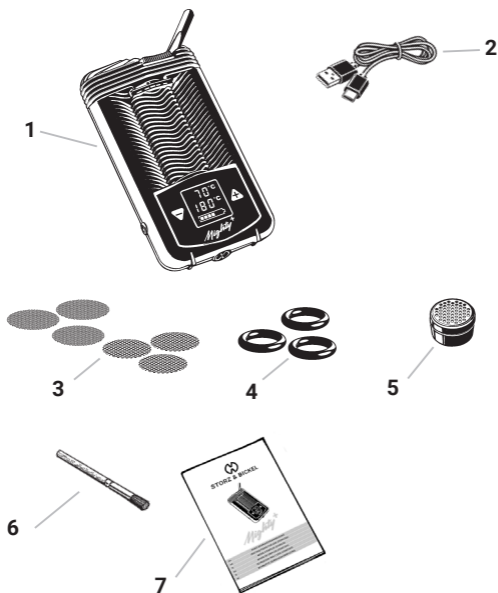

- 1 MIGHTY+ Vaporisateur
- 2 1 pc. Cordon USB-C (USB type C sur fiche USB type A)
- 3 3 pc. Tamis Standard (petit)
3 pc. Tamis gros (petit)
- 4 3 pc. Joint de Base (petit)
- 5 1 pc. Capsule de Dosage
- 6 1 pc. Brosse de Nettoyage
- 7 1 pc. Mode d'Emploi (concis)

2 MIGHTY+

2.2 Éléments fonctionnels

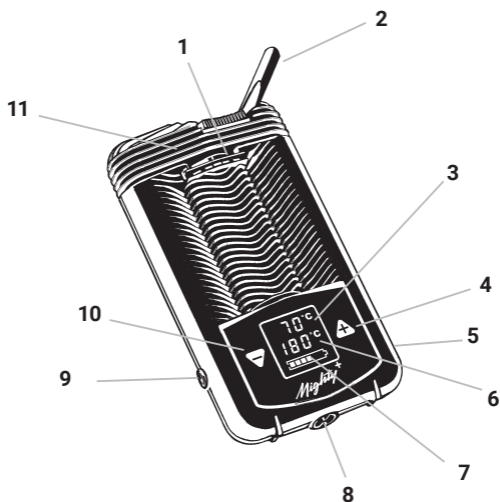

- 1 Chambre de Remplissage
- 2 Embout
- 3 Affichage Température Effective
- 4 Bouton de Réglage de la Température Plus
- 5 Prise pour Chargement USB-C
- 6 Affichage Température de Consigne
- 7 Affichage de Charge de Batterie
- 8 Outil pour Chambre de Remplissage
- 9 Interrupteur (ON/OFF)
- 10 Bouton de Réglage de la Température Moins
- 11 Unité de Refroidissement

2.3 Unité de Refroidissement

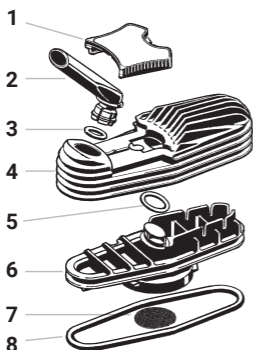

- 1 Verrou de Couvercle
- 2 Embout
- 3 Joint d'Embout
- 4 Couvercle d'Unité de Refroidissement
- 5 Joint de Base petit
- 6 Base d'Unité de Refroidissement
- 7 Tamis supérieur (maillage grossier)
- 8 Joint de Base grand

2.4 Service après-vente

- ▶ En cas de livraison incomplète, de problèmes techniques, de questions sur l'appareil et son élimination, le remplacement de la batterie ou sur la garantie légale, contacter notre Centre de Service :

STORZ & BICKEL GmbH

Service Center · In Grubenäcker 5-9
78532 Tuttlingen, Allemagne

- ▶ Pour les clients aux USA et au Canada, contacter l'adresse suivante :

STORZ & BICKEL America, Inc.

1078 60th Street, Suite A
Oakland, CA 94608

- ▶ Pour toute demande de SAV, merci de solliciter une RMA (Return merchandise authorization) depuis notre page d'accueil : www.storz-bickel.com/rma.

de

en

fr

es

it

nl

3 USAGE CONFORME

Le Vaporisateur fait se dégager les arômes et les parfums des herbes et composants végétaux mentionnés au chapitre 4. La vaporisation au moyen d'air chaud libère les parfums et les arômes qui peuvent être directement inhalés.

Le Vaporisateur n'est pas un produit médical.

4 LISTE DE PLANTES

- ▶ Ne vaporiser que des parfums et des arômes provenant des matériels végétaux listés ici et qui ont été testés conformément aux règles de la pharmacopée européenne (ou similaire) pour leur authenticité, leur pureté et pour la présence d'agents pathogènes. Toute utilisation en divergeant est non conforme et représente des dangers potentiels.
- ▶ Le Vaporisateur n'est pas conçu pour une utilisation avec des produits à base de tabac ou de nicotine.
- ▶ On peut se procurer les plantes, ou composants, en pharmacie.

Nom de la plante	Désignation botanique	Partie de la plante utilisée	Temperature
Eucalyptus	Eucalyptus globulus	feuilles	130 °C (266 °F)
Houblon	Humulus lupulus	cônes	154 °C (309 °F)
Camomille	Matriarca chamomilla	fleurs	190 °C (374 °F)
Lavande	Lavandula angustifolia	fleurs	130 °C (266 °F)
Mélisse	Melissa officinalis	feuilles	142 °C (288 °F)
Sauge	Salvia officinalis	feuilles	190 °C (374 °F)
Thym	Thymus vulgaris	herbe	190 °C (374 °F)

5 LES FACTEURS QUI INFLUENCENT LA VAPORISATION

- Veuillez respecter les instructions suivantes afin de pouvoir régler le Vaporisateur de façon optimale avec le matériel végétal que vous utilisez pour vos besoins personnels.

La quantité des arômes et parfums libérés peut être influencée par les facteurs suivants :

1. **Qualité** : La concentration des arômes et parfums contenus dans les matières végétales utilisées.
 2. **Quantité** : La quantité de substance à vaporiser dans la Chambre de Remplissage.
 3. **Surface** : Plus les plantes sont finement hachées, plus on crée de surface susceptible de libérer arômes et parfums.
 4. **Température** : Plus la température est élevée et plus les arômes et parfums sont libérés en une fois. Augmenter la température ne doit être utilisé qu'en dernier ressort, car les matériels végétaux prennent un goût torréfié avec des températures élevées.
- Retirer le contenu de la Chambre de Remplissage après le processus de vaporisation et le broyer à nouveau afin d'augmenter la surface du matériau de départ.
 - Vous pouvez répéter le processus de vaporisation avec le même contenu de la Chambre de Remplissage jusqu'à ce qu'il n'y ait plus de vapeur qui se forme à la température maximale.
 - Pour un goût plus agréable, il est préférable de remplacer la substance à vaporiser avant que cela ne se produise.

6 MISE EN SERVICE ET UTILISATION

6.1 Déballer l'appareil

- Vérifiez que le Vaporisateur est complet en consultant le chapitre 2.1. « Contenu de la livraison », page 113.
- Vérifiez si le Vaporisateur et le Cordon USB-C présentent des dommages externes visibles.

6.2 Batterie

AVIS

Perte de la garantie légale / dommages matériels en cas de changement des piles par l'utilisateur

Une ouverture non conforme du Vaporisateur entraîne son endommagement.

- **Remplacement de la batterie uniquement par notre Centre de Service.**



6.2.1 Explications de base concernant l'affichage de charge de batterie

- ▶ Batterie pleine : affichage des six champs de statut de charge
- ▶ Batterie presque vide : cadre de batterie clignote lentement
- ▶ La charge du produit neuf s'élève jusqu'à 80%.

6.2.2 Chargement de la batterie

- ▶ Charger complètement la batterie avant de l'utiliser pour la première fois.
- ▶ Brancher le Vaporisateur à un chargeur USB ou à un ordinateur avec le Cordon USB-C fourni.

6.2.3 Indication d'affichage de charge de batterie lors de la charge (selon le chargeur utilisé)

- ▶ Respecter le chapitre 10.2 « Conditions techniques pour les Chargeurs utilisables », page 138 concernant les différents chargeurs.

6.2.3.1 Charge avec le Chargeur USB

- ▶ Connecter le Vaporisateur au Chargeur USB.
- ⇨ Vibration et éclairage de l'écran.
- ⇨ Champs de statut de charge clignotent de plus en plus.
- ⇨ Une fois la batterie complètement chargée, les six champs de statut de charge sont visibles.

6.2.3.2 Charge rapide

(La fonction de charge rapide est supportée par le chargeur)

- ▶ Connecter le Vaporisateur avec le USB-C Supercharger.
- ⇒ Vibration et éclairage de l'écran.
- ⇒ Champ du statut de charge clignotant de plus en plus rapidement.
- ⇒ Une fois la batterie complètement chargée, les six champs de statut de charge sont visibles.
- ⇒ Si le Chargeur connecté supporte aussi le fonctionnement Passthrough, « dct » apparaît sur la deuxième ligne de l'écran pendant trois secondes après le branchement (voir chapitre 6.3 « Fonctionnement en réseau », page 120).



6.2.3.3 Charge avec un chargeur basse puissance

- ▶ Connecter le Vaporisateur au Chargeur USB.
- ⇒ Vibration et éclairage de l'écran.
- ⇒ « SLO » apparaît sur la deuxième ligne de l'écran.
- ⇒ Utiliser un Chargeur plus puissant.



6.2.4 Fin du processus de charge

- ▶ Une fois la charge terminée, débranchez d'abord le Cordon USB-C de la prise avant de le débrancher du Vaporisateur.

6.3 Fonctionnement en réseau (possible uniquement avec le USB-C Supercharger)

- ▶ Si vous utilisez le USB-C Supercharger disponible en option, vous pouvez faire fonctionner le Vaporisateur lorsque la batterie est complètement déchargée.
- ⇒ Indépendamment du fait que le Vaporisateur soit mis sous ou hors tension, « dct » apparaît à la deuxième ligne de l'écran pendant trois secondes après que le USB-C Supercharger a été branché.
- ⇒ Cependant, la batterie ne se chargera pas.
- ⇒ Pour autant que la batterie soit complètement déchargée, le Vaporisateur s'éteint lorsqu'il est débranché de la source d'alimentation.

6.4 Remplir la Chambre de Remplissage



- ▶ Démontez l'Unité de Refroidissement du Vaporisateur en la dévissant de 90° dans le sens inverse des aiguilles d'une montre.



- ▶ Toujours remplir la Chambre de Remplissage de matériel végétal broyé jusqu'au bord plastique.
- ⇒ Ne pas trop comprimer le matériel végétal ou remplir la Chambre de Remplissage de manière excessive pour ne pas rendre l'inhalation trop difficile.
- ▶ Retirer le matériel végétal en excédent tout autour de la tubulure de remplissage.
- ▶ Visser l'Unité de Refroidissement sur le Vaporisateur en la tournant de 90° dans le sens des aiguilles d'une montre.

6.5 Procédure de chauffe

6.5.1 Écran

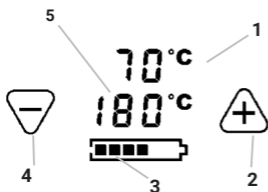

- 1 Affichage Température réelle
- 2 Touche de Température Plus
- 3 Affichage de Charge de Batterie
- 4 Touche de Température Moins
- 5 Affichage Température de consigne

6.5.2 Réglages par défaut

Le Vaporisateur autorise trois niveaux de températures réglés par défaut :

- Température de base : 180 °C (356 °F)
- Booster température : +15 °C (+27 °F)
(par rapport à la température de base), soit 195 °C (383 °F)
- Superbooster température : +15 °C (+27 °F) (par rapport à la température de base), soit 210 °C (410 °F)
- ▶ La température de base et la booster température peuvent être réglées individuellement, tandis que la superbooster température est fixe.
- ▶ Si un niveau de température n'est plus suffisant, tel que décrit aux chapitres 6.5.4 - 6.5.6, passez au niveau suivant.

6.5.3 Mise en marche

- ▶ Appuyer sur l'interrupteur orange (ON/OFF) pendant au moins une demi-seconde.
- ⇒ Vibration et éclairage de l'écran.
- ⇒ L'écran indique le processus de chauffage en affichant la température réelle et la température de consigne. Cela peut prendre jusqu'à deux minutes.
- ⇒ Une vibration double et l'allumage continu du voyant vert signalent que la Température de base est atteinte.

6.5.4 Température de base

- ▶ Allumer le Vaporisateur.
- ▶ Appuyer sur la touche Plus ou Moins.
- ⇒ Vous pouvez faire passer la température de base de 40 °C à 210 °C (104 °F à 410 °F).
- ▶ Appuyer sur la touche Plus.
- ⇒ Augmentation de la valeur de consigne de 1 °C (1 °F).
- ▶ Appuyer sur la touche Moins.
- ⇒ Diminution de la valeur de consigne de 1 °C (1 °F).
- ▶ Appuyer sur la touche Plus ou Moins et la maintenir enfoncée.
- ⇒ Faire défiler les valeurs de consigne dans le sens correspondant.
- ⇒ La température actuelle (température réelle) peut être lue sur la première ligne en haut de l'écran.

6.5.5 Booster température (= température amplifiée)

- ▶ Allumer le Vaporisateur.
- ▶ Double-clic sur l'interrupteur orange (ON/OFF).
- ▶ Appuyer sur la touche Plus ou Moins.
- ⇒ Modification durable de l'offset de la booster température (plage de valeur de 1 °C à 170 °C (de 1 °F à 306 °F)).
- ⇒ Une double vibration et le clignotement lent de l'écran d'affichage de la température de consigne indiquent que la booster température est atteinte.
- ⇒ Le mode booster se termine automatiquement 90 secondes après que la booster température a été atteinte ; la température de consigne correspond de nouveau à la température de base.

6.5.6 Superbooster température (= température super amplifiée)

- ▶ Allumer le Vaporisateur.
- ▶ Triple-clic sur l'interrupteur orange (ON/OFF).
- ▶ Appuyer sur la touche Plus ou Moins.
- ⇒ Modification durable de l'offset de la booster température (plage de valeur de 1 °C à 170 °C (de 1 °F à 306 °F)), car l'offset de la superbooster température est fixe.
- ⇒ Une double vibration et le clignotement rapide de l'écran d'affichage de la température de consigne indiquent que la superbooster température est atteinte.

6 MISE EN SERVICE ET UTILISATION

- ⇒ Le mode Superbooster se termine automatiquement 90 secondes après que la Superbooster température a été atteinte ; la température de consigne correspond de nouveau à la température de base.

6.5.7 Celsius/Fahrenheit

- ▶ Appuyer simultanément sur la touche Plus et Moins.
- ⇒ Conversion des degrés Celsius aux degrés Fahrenheit et inversement.

6.5.8 Réinitialisation aux réglages par défaut

- ▶ Appuyer sur l'interrupteur orange (ON/OFF) et le maintenir enfoncé pendant 10 secondes.
- ⇒ La réinitialisation est confirmée par une vibration et une animation.
- ⇒ La température de base et la booster température sont restaurées aux réglages par défaut.

6.6 Application

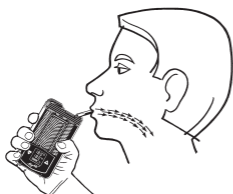

- ▶ La Vaporisation peut commencer dès que le processus de chauffage est terminé.
 - ▶ Déplier l'Embout.
 - ▶ Maintenir l'Embout entre les lèvres.
 - ▶ Inhalez régulièrement et pendant quelques secondes la moitié de ce que vous pourriez véritablement inhaler
- ▶ Retenir l'air pendant quelques secondes.
 - ▶ Expirer lentement.
 - ▶ Se concentrer consciemment sur le processus de respiration.
 - ⇒ Le goût sera d'autant plus altéré que la vapeur sera intense.



ATTENTION

Haute intensité de la vapeur

Irritation des voies respiratoires/poumons

- Réduire la température.

6.7 Fin de l'application



ATTENTION

Surface chaude de la Chambre de Remplissage

Risque de brûlure

- **Ne pas toucher la Chambre de Remplissage tant que le Vaporisateur n'est pas encore refroidi.**

- ▶ Appuyer sur l'interrupteur orange (ON/OFF) pendant au moins une demi-seconde.
- ⇒ La mise hors tension est confirmée par une vibration.
- ▶ Laisser le Vaporisateur complètement refroidir.
- ▶ Si nécessaire, nettoyer le Vaporisateur tel que décrit au chapitre «Nettoyage/Hygiène» 7, à partir de la page 125.

6.8 Arrêt automatique

- ▶ Le Vaporisateur s'arrête automatiquement trois minutes après la dernière activation de touche ou la dernière utilisation afin d'économiser la batterie.
- ⇒ La mise hors tension est confirmée par une vibration.
- ▶ Appuyer rapidement sur l'interrupteur orange (ON/OFF) en cours de fonctionnement.
- ⇒ Permet de réinitialiser le dispositif d'arrêt automatique pour une durée de deux minutes.

6.9 Conservation

- ▶ Stocker le Vaporisateur et le Cordon USB-C dans un endroit sec, protégé des intempéries et hors de portée des enfants ou des personnes non autorisées.

7.1 Unité de Refroidissement

L'Unité de Refroidissement et l'Embout doivent être exempts de sédiments. Ceux-ci apparaissent à cause de la condensation de vapeur à l'intérieur de l'Unité de Refroidissement. La propreté est une condition préalable au bon fonctionnement.

- ▶ Contrôler l'Unité de Refroidissement et l'Embout avant chaque utilisation.
- ▶ Nettoyer l'Unité de Refroidissement et l'Embout au plus tard 7 jours après la dernière utilisation et s'il y a des dépôts visibles de substance active à l'intérieur de l'Unité de Refroidissement.

7.1.1 Démontage de l'Unité de Refroidissement

- ▶ Pour mieux démonter l'Unité de Refroidissement, la réchauffer, car il se peut que le condensat de vapeur soit visqueux.

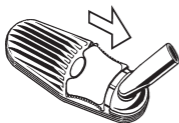

- ▶ Tirer le Verrou de Couvercle vers l'Embout.



- ▶ Démontez le couvercle d'Unité de Refroidissement du Vaporisateur.

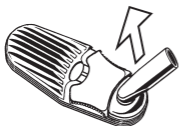

- ▶ Démontez l'Embout du couvercle de l'Unité de Refroidissement en le tournant légèrement dans les deux sens.
- ▶ Retirer le Joint d'Embout.



- ▶ Pour nettoyer le couvercle de l'Unité de Refroidissement avec de l'alcool isopropylique, démonter le Verrou de Couvercle en le soulevant d'un côté.

7 NETTOYAGE/HYGIÈNE



- ▶ Démontez le fond de l'Unité de Refroidissement du Vaporisateur en le dévissant de 90° dans le sens inverse des aiguilles d'une montre.

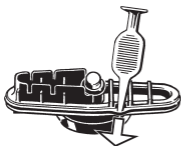

- ▶ Dégager le grand Joint de Base sur l'évidement de rainure à l'aide de l'Outil de Chambre de Remplissage.
- ▶ Retirer le petit Joint de Base.



- ▶ Dégager le Tamis du base de l'Unité de Refroidissement en le repoussant du haut vers le bas à l'aide de l'Outil de Chambre de Remplissage.

7.1.2 Nettoyage de l'Unité de Refroidissement et du Tamis de la Chambre de Remplissage

- ▶ Pour le nettoyage manuel, utiliser la Brosse de Nettoyage ainsi que des cotons-tiges et un chiffon en coton ou une serviette en papier.
- ▶ Comme solvant, nous recommandons de l'eau de rinçage chaude ou de l'alcool isopropylique.
- ▶ Nettoyer le Tamis de la Chambre de Remplissage et le Tamis de l'Unité de Refroidissement avec la Brosse de Nettoyage après chaque Vaporisation.

7.1.2.1 Nettoyage de l'Unité de Refroidissement et du Tamis de la Chambre de Remplissage avec de l'eau de rinçage

- ▶ Mettre toutes les pièces dans de l'eau chaude pendant au moins cinq minutes.
- ▶ Rincer toutes les pièces à l'eau courante pendant au moins 1 minute.
- ▶ Si nécessaire, nettoyer le Verrou de Couvercle avec de l'eau de rinçage chaude.
- ▶ Laisser toutes les pièces complètement refroidir.

7.1.2.2 Alternative : Nettoyage de l'Unité de Refroidissement et du Tamis de la Chambre de Remplissage avec de l'alcool isopropylique



ATTENTION

L'alcool isopropylique est facilement inflammable

Risque de brûlure

- **Respecter les consignes de sécurité du producteur de l'alcool isopropylique !**

AVIS

Dommages matériels provoqués par un nettoyage non conforme

Décoloration de l'autocollant du Verrou de Couvercle

Dissolution de l'adhésif de l'autocollant du Verrou de Couvercle

- **Essuyer le Verrou de Couvercle avec signet hologramme avec de l'alcool isopropylique.**

AVIS

Dommages matériels provoqués par un nettoyage non conforme

Friabilité des pièces en plastique

- **Une autre solution consiste à laisser pendant une demi-heure au maximum dans l'alcool isopropylique.**

7 NETTOYAGE/HYGIÈNE



- ▶ Laisser toutes les pièces de l'Unité de Refroidissement (sauf le Verrou de Couvercle) ainsi que le Tamis de la Chambre de Remplissage pendant une demi-heure au maximum dans l'alcool isopropylique.
 - ▶ Si nécessaire, essuyer le Verrou de Couvercle avec de l'alcool isopropylique.
 - ▶ Rincer toutes les pièces sous l'eau courante pendant au moins une minute.
- ▶ Laisser toutes les pièces complètement refroidir.

7.1.3 Contrôle de l'Unité de Refroidissement et du Tamis de la Chambre de Remplissage

- ▶ Contrôler la présence de surfaces endommagées, de fissures, de parties amollies ou durcies, de salissures ou de décolorations sur toutes les différentes pièces.
- ▶ Mettre au rebut les pièces abîmées.

7.1.4 Assemblage de l'Unité de Refroidissement

ATTENTION

Particules végétales dans l'Unité de Refroidissement

Obstruction de l'Unité de Refroidissement

Inhalation des particules végétales

- **Poser le Tamis correctement dans le Couvercle de l'Unité de Refroidissement.**

- ▶ Remonter les pièces dans l'ordre inverse des opérations de démontage.
- ▶ Poser un petit Joint de Base complètement dans le Couvercle de l'Unité de Refroidissement.
- ⇨ Le petit Joint de Base n'est plus visible.
- ▶ Veiller au positionnement correct des Joints de Base lors du remontage.
- ▶ Le Tamis doit être mis en place dans la rainure prévue à cet effet.

7.2 Chambre de Remplissage

- ▶ Si le Tamis est bouché, un nettoyage de la Chambre de Remplissage est obligatoire.

7.2.1 Nettoyage de la Chambre de Remplissage

AVIS

Dommmages matériels provoqués par un nettoyage non conforme

De l'alcool isopropylique peut pénétrer à l'intérieur du Vaporisateur et l'endommager

- **Ne pas trop humidifier les cotons-tiges.**

- ▶ Nettoyer la Chambre de Remplissage à l'aide d'un coton-tige imbibé d'alcool isopropylique.

7.2.2 Démontage du Tamis

- ▶ Retirer le Tamis en le poussant le long de la rainure de la Chambre de Remplissage à l'aide de l'Outil de Chambre de Remplissage.
- ⇨ Le Tamis se bombe et se détache de la rainure.
- ▶ Nettoyer le Tamis avec de l'eau de rinçage ou de l'alcool isopropylique.

7.2.3 Montage du Tamis

- ▶ Bomber le nouveau Tamis ou le Tamis nettoyé.
- ▶ Poser le Tamis dans la Chambre de Remplissage avec le côté bombé vers le haut.
- ▶ Appuyer sur le Tamis à l'aide de l'Outil pour Chambre de Remplissage pour le mettre à plat dans la Rainure prévue.

7.3 Nettoyage du Vaporisateur et du Cordon USB-C

AVIS

Domages matériels provoqués par un nettoyage non conforme

De l'eau peut pénétrer à l'intérieur et endommager le Vaporisateur ou le Cordon USB-C

- **Ne pas plonger dans l'eau ou dans d'autres liquides.**
- **Ne pas nettoyer avec un jet d'eau, de vapeur ou d'air comprimé direct.**

- ▶ Éteindre le Vaporisateur.
- ▶ Débrancher le Vaporisateur et le Cordon USB-C du réseau électrique.
- ▶ Nettoyer le boîtier du Vaporisateur et le Cordon USB-C exclusivement avec un chiffon doux sec ou éventuellement humide.

8.1. Liste des Accessoires facultatifs

Side Kit - SKU 11 45

Le Side Kit garantit une utilisation confortable du MIGHTY⁺.

Set de Pièces d'Usures - SKU 06 02 MY

Le Set de Pièces d'Usure contient toutes les pièces de rechange nécessaires pour remettre l'Unité de Refroidissement en état.

Set d'Unités de Refroidissement - SKU 11 17 /

Unité de Refroidissement - SKU 11 18

L'Unité de Refroidissement refroidit la Vapeur et permet d'obtenir une température agréable et un arôme optimal. Remplacer régulièrement l'Unité de Refroidissement afin de garantir la propreté.

Set d'Embouts - SKU 11 11

Le Set contient quatre Embouts pour l'Unité de Refroidissement.

Set de Verrous de Couvercle - SKU 11 53

Le Verrou de Couvercle fixe le couvercle à la base de l'Unité de Refroidissement. Le Set contient trois Verrous de Couvercle

Set de Tamis, petit - SKU 11 12

Le Set contient quatre Tamis avec maillage grossier et deux Tamis avec Maillage normal.

Set de Gros Tamis, petit - SKU 11 40

Le Set contient six Tamis avec maillage grossier.

Set de Tamis standards, petit - SKU 11 03

Le Set contient six Tamis avec maillage normal.

Set de Joints - SKU 11 15

Le Set contient tous les joints à l'Unité de Refroidissement et à la Chambre de Remplissage.

Accessoire de Remplissage - SKU 09 31 MC

L'Accessoire de Remplissage permet de remplir le matériel végétal broyé proprement dans la Chambre de Remplissage.

Set d'Outils de Chambre de Remplissage - SKU 11 59

Les nombreuses possibilités d'utilisation de l'Outil de la Chambre de Remplissage sont décrites dans le présent Mode d'Emploi.

Moulin à Herbes - SKU 09 30 / Moulin à Herbes XL - SKU 09 43

Le Moulin à Herbes dispose de dents de coupe très tranchantes permettant d'obtenir de matériel végétal finement moulue.

Set de Capsules de Dosage 40 pc. -SKU 09 33

Remplir les Capsules de Dosage de matériel végétal moulu.

de

en

fr

es

it

nl

8 ACCESSOIRES FACULTATIFS

Magasin avec 8 Capsules de Dosage - SKU 09 32

Mettre les Capsules de Dosage remplies dans le Magasin. Le Couvercle du Magasin sert d'aide de remplissage pour les Capsules de Dosage.

Kit de Remplissage pour 40 Capsules Doseuses - SKU 09 45

Le Kit de Remplissage permet de remplir simultanément 40 Capsules de Dosage de matériel végétal moulu.

USB-C Supercharger - SKU 11 47

Grâce aux quatre fiches interchangeable, le USB-C Supercharger est utilisable pratiquement partout dans le monde. Le USB-C Supercharger permet une charge rapide de la batterie et un fonctionnement en réseau du Vaporisateur lorsque la batterie est déchargée.

Vous trouverez ces produits et d'autres accessoires ainsi que des informations détaillées à ce sujet à l'adresse <https://www.storz-bickel.com> ou en contactant notre service après-vente : 0049-(0)7461-969707-0.

8.2 Moulin à Herbes



- ▶ Placer le matériel végétal séché entre les deux coques du moulin à Herbes.
- ▶ Fermer le Moulin à Herbes.
- ▶ Faire 4 à 5 mouvements de va-et-vient avec le Moulin à Herbes.

8.3 Accessoire de Remplissage

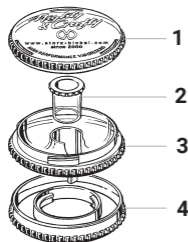

- 1 Couvercle supérieur
- 2 Bouchon
- 3 Coque
- 4 Couvercle inférieur

L'Accessoire de Remplissage sert à remplir la Chambre de Remplissage simplement et proprement. Vous pouvez conserver le matériel végétal dans la Coque de l'Accessoire de Remplissage.

8.3.1 Remplir l'Accessoire de Remplissage



- ▶ Dévisser le couvercle supérieur de l'Accessoire de Remplissage en le tournant dans le sens inverse des aiguilles d'une montre.
- ▶ Remplir la coque, y compris le bouchon, de matériel végétal broyé.
- ▶ Visser le couvercle supérieur de l'Accessoire de Remplissage en le tournant dans le sens des aiguilles d'une montre.

8.3.2 Remplissage de la Chambre de Remplissage avec l'Accessoire de Remplissage

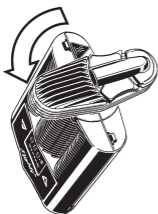

- ▶ Démontez l'Unité de Refroidissement du Vaporisateur en la dévissant de 90° dans le sens inverse des aiguilles d'une montre.
- ▶ Retirer les restes éventuels de la Chambre de Remplissage à l'aide de l'Outil de Chambre de Remplissage.



- ▶ Dévisser le couvercle inférieur de l'Accessoire de Remplissage en le tournant dans le sens des aiguilles d'une montre.
- ▶ Visser l'Accessoire de Remplissage sur le Vaporisateur en le tournant de 90° dans le sens des aiguilles d'une montre.
- ▶ Dévisser le couvercle supérieur de l'Accessoire de Remplissage en le tournant dans le sens inverse des aiguilles d'une montre.
- ▶ Retirer le bouchon de l'Accessoire de Remplissage.
- ▶ Verser une portion de matériel végétal dans la Chambre de Remplissage par l'ouverture centrale de l'Accessoire de Remplissage.

8 ACCESSOIRES FACULTATIFS



- ▶ Ne remplir la Chambre de Remplissage que jusqu'au bord inférieur de l'Accessoire de Remplissage.

- ▶ Mettre le bouchon en place dans l'ouverture centrale de l'Accessoire de Remplissage.
- ▶ Visser le Couvercle supérieur de l'Accessoire de Remplissage en le tournant dans le sens des aiguilles d'une montre.
- ▶ Dévisser l'Accessoire de Remplissage du Vaporisateur en le dévissant de 90° dans le sens inverse des aiguilles d'une montre.
- ▶ Visser le Couvercle inférieur sur l'Accessoire de Remplissage en le tournant dans le sens inverse des aiguilles d'une montre.
- ▶ Visser l'Unité de Refroidissement sur le Vaporisateur en la tournant de 90° dans le sens des aiguilles d'une montre.

8.4 Capsules de Dosage (à usage unique) et Magasin



- ▶ Les Capsules de Dosage peuvent être remplies de matériel végétal broyé en réserve.
- ▶ Les Capsules de Dosage remplies peuvent être conservées dans le Magasin.

8.4.1 Remplissage de la Capsule de Dosage à l'aide du Couvercle du Magasin



- ▶ Dévisser le Couvercle du Magasin en le tournant dans le sens inverse des aiguilles d'une montre.
- ▶ Poser le Couvercle du Magasin sur la Capsule de Dosage ouverte.
- ▶ Verser le matériel végétal broyé dans la Capsule de Dosage par l'ouverture centrale du Couvercle du Magasin.
- ▶ Fermer les Capsules de Dosage avec leur Couvercle.

8 ACCESSOIRES FACULTATIFS

8.4.2 Remplissage du Magasin avec les Capsules de Dosage



- ▶ Insérer les Capsules de Dosage remplies dans le Magasin.
- ▶ Visser le Couvercle Du Magasin en le tournant dans le sens des aiguilles d'une montre.

8.4.3 Remplissage de la Capsule de Dosage à l'aide du Kit de Remplissage



- ▶ Avec le Set de Remplissage, 40 Capsules de Dosage peuvent être remplies de matériel végétal broyé en même temps.

8.4.4 Mise en place de la Capsule de Dosage dans la Chambre de Remplissage



- ▶ Démontez l'Unité de Refroidissement du Vaporisateur en la dévissant de 90° dans le sens inverse des aiguilles d'une montre.



- ▶ Mettre en place la Capsule de Dosage remplie dans la Chambre de Remplissage avec le Couvercle vers le haut.
- ▶ Visser l'Unité de Refroidissement sur le Vaporisateur en la tournant de 90° dans le sens des aiguilles d'une montre.

de

en

fr

es

it

nl

8 ACCESSOIRES FACULTATIFS

8.4.5 Élimination des Capsules de Dosage

- ▶ Jeter la Capsule de Dosage à la poubelle après son utilisation, car il s'agit d'un produit jetable.

8.5 Nettoyage du Moulin à Herbes, de l'Accessoire de Remplissage et du Magasin pour Capsules de Dosage

AVIS

Dommages matériels provoqués par un nettoyage non conforme

Les surfaces sont endommagées.

- **Ne pas tremper le Moulin à Herbes, l'Accessoire de Remplissage et le Magasin pour Capsules de Dosage dans de l'alcool isopropylique.**
- ▶ Nettoyer le Moulin à Herbes, l'Accessoire de Remplissage et le Magasin pour Capsules de Dosage à l'eau de rinçage chaude.

9.1 Pannes éventuelles / Dépannage

Panne	Cause possible	Réparation
Le Vaporisateur ne s'allume pas.	La batterie est déchargée.	<ul style="list-style-type: none"> ▶ Vérifier l'indication de charge de batterie. ▶ Charger la batterie si nécessaire. ▶ Alternative : utiliser le Vaporisateur avec le USB-C Supercharger.
ERR 001	La température de la batterie est trop élevée.	▶ Laisser le Vaporisateur refroidir.
ERR 002	La température de la batterie est trop faible.	<ul style="list-style-type: none"> ▶ Mettre le Vaporisateur dans un endroit chaud. ▶ Ne pas chauffer le Vaporisateur avec une autre source de chaleur, par ex. une cuisinière, un four à micro-ondes ou un briquet.
ERR 003	Le Chargeur USB ou le Cordon USB-C est inadapté.	▶ Utiliser les accessoires STORZ & BICKEL d'origine.
ERR 004	Le Vaporisateur est défectueux.	<ul style="list-style-type: none"> ▶ Mettre immédiatement le Vaporisateur hors tension. ▶ Débrancher la fiche d'alimentation. ▶ Contacter notre Centre de Service.

9.2 Réforme

- ▶ Après l'expiration de la période de garantie légale, déposer le Vaporisateur irréparable au point de collecte pour recyclage, ou le retourner à notre Centre de Service.

10 CARACTÉRISTIQUES TECHNIQUES

10.1 Vaporisateur

Tension d'entrée : 5 VDC USB / 5-15 VDC USB-C PD

Puissance absorbée : 45 W max.

Température de service : de 5 °C à 35 °C (de 41 °F à 95 °F)

Plage de température : de 40 °C à 210 °C (de 104 °F à 410 °F)

Dimensions : 14 x 8 x 3 cm (5,5 x 3,2 x 1,2 inch)

Poids : env. 242 g (0,5 lb)

Brevets et modèles déposés : www.storz-bickel.com/patents

Sous réserve de modifications techniques.

10.2 Conditions techniques pour les chargeurs utilisables

- Pour la charge générale, il est recommandé d'utiliser un chargeur USB avec au moins 5 VDC / 2 A (12 W).
- Conditions techniques pour le supercharging :
Le chargeur doit supporter l'USB type C PD et fournir au min. 9 VDC / 3 A (27 W).
- Conditions requises pour le fonctionnement Passthrough :
utiliser un supercharger ou chargeur avec support USB type C PD et 15 VDC / 3 A (45 W).

11 RESPECT DES EXIGENCES LÉGALES ET NORMATIVES

Les appareils satisfont aux exigences des directives CE suivantes :

- EC 60335
- EN 55011
- EN 61000-4-X



Fabricant:

STORZ & BICKEL GmbH
In Grubenäcker 5-9
78532 Tuttlingen, Allemagne

12.1 Garantie légale

STORZ & BICKEL GmbH ainsi que STORZ & BICKEL America Inc. garantissent au client, en tant que vendeurs au client, en tant que vendeur, l'absence de défauts du produit conformément aux prescriptions du droit allemand selon les termes de nos conditions générales de vente (CGV), qui sous-tendent le contrat de vente. STORZ & BICKEL n'est tenu à une obligation de garantie légale que si le client a acquis les produits directement auprès de l'entreprise. En cas d'achat par un tiers, seuls les droits de garantie légale dont STORZ & BICKEL ne peut émettre un jugement sur le contenu entrent en ligne de compte envers cette tierce personne.

Nous signalons de manière expresse, à cet égard également, que la garantie légale couvre uniquement l'élimination des défauts initiaux survenus en dépit de la manipulation appropriée du produit dans le respect de ce Mode d'Emploi ainsi que d'autres informations utilisateur. L'usure normale et l'abrasion habituelle des produits, en particulier celle des batteries, ne représentent en aucun cas des défauts relevant de la garantie légale juridique. Dans la mesure où le client a recours à un service étranger ou utilise des produits étrangers dans le cadre de l'entretien ou de la réparation du produit, STORZ & BICKEL n'est tenu à une obligation de garantie légale que si le client peut prouver que le défaut n'est pas dû à l'utilisation du service étranger ou du produit étranger.

STORZ & BICKEL décide à sa seule discrétion si l'élimination d'un défaut relevant de la garantie légale a lieu à l'aide d'une réparation ou de la livraison d'un nouveau produit.

La revendication de droits de garantie légale doit être adressée à STORZ & BICKEL GmbH, In Grubenäcker 5-9, 78532 Tuttlingen, Allemagne, et à STORZ & BICKEL America Inc., 1078 60th Street, Suite A, Oakland, CA 94608 (USA) pour les clients américains et canadiens. Veuillez nous envoyer la marchandise défectueuse non démontée et complète avec la facture dans un suremballage permettant d'exclure tout dommage pendant le transport.

Afin d'éviter tout malentendu, nous signalons que toutes les données relatives à nos produits dans ce Mode d'Emploi ainsi qu'à d'autres endroits ne représentent pas une qualité ni une durabilité garanties dans la mesure où l'existence d'une garantie n'est pas expressément signalée à cet égard.

12.2 Responsabilité

STORZ & BICKEL est responsable des dommages encourus par le client causés par nos produits selon les dispositions du droit allemand et selon nos CGV. Une responsabilité n'existe donc que pour les dommages causés intentionnellement ou par négligence grossière à moins qu'il ne s'agisse d'une atteinte à la vie, à l'intégrité physique et à la santé ou si la blessure concerne des obligations essentielles du contrat. Dans ces cas, nous sommes responsables de négligence simple envers le client.

12.3 Droit d'auteur

Ce document est protégé par la législation relative au droit d'auteur et ne peut en aucun cas être exploité, totalement ou partiellement, sans autorisation écrite préalable de STORZ & BICKEL au sens des §§ 15 et suivants de la loi allemande relative aux droits d'auteur (UrhG).

Lista de Contenido	Página
1 Por su Seguridad	75
1.1 Símbolos	75
1.2 Explicación de Símbolos	76
1.3 Importantes Salvaguardias	76
1.3.1 Reglas fundamentales	76
1.3.2 Instrucciones de Seguridad	77
1.3.2.1 Riesgo de Lesiones por Descarga eléctrica	77
1.3.2.2 Riesgo de Lesiones por Quemaduras / Vapores	78
1.3.2.3 Riesgo de Lesiones por Causas diversas	78
2 MIGHTY+	79
2.1 Volumen de Suministro	79
2.2 Elementos de Funcionamiento	80
2.3 Unidad de Enfriamiento	81
2.4 Servicio	81
3 Función	82
4 Vista General de Plantas	82
5 Factores de Influencia sobre la Vaporización	83
6 Puesta en Servicio y Funcionamiento	83
6.1 Desempaquetado	83
6.2 Batería	84
6.2.1 Explicaciones fundamentales para la Indicación de Carga de Batería	84
6.2.2 Carga de la Batería	84
6.2.3 Aclaración acerca de la Indicación de Carga de Batería durante la Carga (dependiendo del Cargador empleado)	84
6.2.3.1 Carga con Cargador USB	84
6.2.3.2 Carga rápida (si es compatible con el Cargador)	85
6.2.3.3 Carga con Cargador de baja Potencia	85
6.2.4 Fin del Proceso de Carga	85
6.3 Servicio de Red (sólo es posible con el USB-C Supercharger)	86
6.4 Llenado de la Cámara de Relleno	86

Lista de Contenido	Página
6.5	Calentamiento 87
6.5.1	Pantalla..... 87
6.5.2	Ajustes de Fábrica 87
6.5.3	Conexión 87
6.5.4	Temperatura básica 88
6.5.5	Booster Temperatura 88
6.5.6	Superbooster Temperatura 88
6.5.7	Celsius/Fahrenheit 89
6.5.8	Reinicio a Ajustes de Fábrica..... 89
6.6	Uso 89
6.7	Fin del Uso 90
6.8	Apagado automático..... 90
6.9	Almacenaje 90
7	Limpieza / Higiene..... 91
7.1	Unidad de Enfriamiento 91
7.1.1	Desmontaje de la Unidad de Enfriamiento 91
7.1.2	Limpieza de la Unidad de Enfriamiento y de la Malla de la Cámara..... 92
7.1.2.1	Limpieza de la Unidad de Enfriamiento y de la Malla de la Cámara con Agua de aclarado 92
7.1.2.2	Alternativamente: Limpieza de la Unidad de Enfriamiento y de la Malla de la Cámara con Alcohol Isopropílico..... 93
7.1.3	Control de las Piezas de la Unidad de Enfriamiento y de la Malla de la Cámara..... 94
7.1.4	Ensamblaje de la Unidad de Enfriamiento 94
7.2	Cámara de Relleno 94
7.2.1	Limpieza de la Cámara de Relleno 94
7.2.2	Desmontaje de la Malla 95
7.2.3	Montaje de la Malla..... 95
7.3	Limpieza del Vaporizador y del Cable USB-C..... 95
8	Accesorios opcionales 96
8.1	Lista de Accesorios opcionales..... 96
8.2	Molinillo de Hierbas 97
8.3	Dispositivo de Insuflación 97
8.3.1	Llenado del Dispositivo de Insuflación..... 98
8.3.2	Llenado de la Cámara de Relleno con el Dispositivo de Insuflación..... 98

Lista de Contenido	Página
8.4 Cápsulas Monodosis (para un único Uso) y Depósito	99
8.4.1 Llenado de la Cápsula Monodosis con Ayuda de la Tapa del Depósito.....	99
8.4.2 Llenado del Depósito con las Cápsulas Monodosis	100
8.4.3 Llenado de la Cápsula Monodosis con ayuda del Juego de Llenado.....	100
8.4.4 Colocación en la Cámara de Relleno	100
8.4.5 Desechar las Cápsulas Monodosis	101
8.5 Limpieza del Molinillo de Hierbas, el Dispositivo de Insuflación y el Depósito para las Cápsulas Monodosis.....	101
9 Fallos	102
9.1 Posibles Fallos / Subsanación de Errores	102
9.2 Eliminación de Desechos	102
10 Datos Técnicos	103
10.1 Vaporizador.....	103
10.2 Requisitos técnicos para Cargadores útiles.....	103
11 Cumplimiento de los Requisitos legales y normativos	103
12 Garantía Legal, Responsabilidad, Derecho autorial	104
12.1 Garantía Legal	104
12.2 Responsabilidad	104
12.3 Derecho autorial	105

1 POR SU SEGURIDAD

1.1 Símbolos



Tenga en cuenta el Modo de Empleo.



Símbolo del fabricante - al lado del símbolo se encuentran el nombre y la dirección del fabricante



El dispositivo no se debe eliminar el dispositivo en la basura doméstica normal. El símbolo de cubo de basura tachado indica la necesidad de una recolección separada. El Vaporizador incluye una batería incorporada de iones de litio, deberá estar descargada para su eliminación.



El distintivo europeo de conformidad:
El fabricante certifica con este distintivo la conformidad del producto con las directivas y normas vigentes de la Unión Europea.



La seguridad ha sido comprobada y la fabricación ha sido supervisada por Underwriters Laboratories Inc. conforme a UL8139.



¡Atención: superficie caliente!



Proteger de los rayos solares.



Proteger contra la humedad.



Símbolo del número de serie - seguido del número de serie del producto



Símbolo de número de pedido



Corriente continua

de

en

fr

es

it

nl

1 POR SU SEGURIDAD



Aparato de la clase de protección II



Unidad de alimentación independiente: aviso de que se necesita una unidad de alimentación independiente para la conexión de dispositivos eléctricos a la red de alimentación.

1.2 Explicación de Símbolos

- Símbolo de enumeración
- ▶ Instrucciones de manejo
- ↔ Resultado

1.3 IMPORTANTES SALVAGUARDIAS GUARDE ESTAS INSTRUCCIONES.

1.3.1 Reglas fundamentales

- ▶ Este Modo de Empleo es una parte esencial del Vaporizador y ha facilitarse el acceso al usuario.
- ▶ Descargue la versión actual detallada del Modo de Empleo en www.storz-bickel.com.
- ▶ Lea estas indicaciones atentamente al completo antes de poner en funcionamiento el Vaporizador y el Cable USB-C.
- ▶ En caso de uso y de mantenimiento, siga las instrucciones de este Modo de Empleo.
- ▶ Solo adultos pueden utilizar este Vaporizador. Las personas con capacidades físicas, sensoriales o mentales reducidas o con falta de experiencia y conocimientos no deben utilizar el Vaporizador a menos que estén supervisadas o hayan recibido instrucciones sobre el uso del Vaporizador de forma segura y comprendan los peligros que conlleva.
- ▶ Si el usuario presenta una patología de las vías respiratorias o del pulmón, sólo podrá usar este dispositivo previa consulta y consentimiento del médico que le trata. Según la densidad, los vapores pueden irritar las vías respiratorias y los pulmones, lo que puede conducir a tos.
- ▶ No opere el Vaporizador sin supervisión.
- ▶ Almacene y utilice el Vaporizador y el Cable USB-C sólo a una distancia suficiente de las fuentes de calor (estufa, horno, chimenea, etc.) y en un

1 POR SU SEGURIDAD

lugar seco, en el cual la temperatura ambiente no pueda descender por debajo de +5 °C (+41 °F).

- ▶ No exponga el Vaporizador a oscilaciones extremas de la temperatura ambiente. La humedad de condensación puede perjudicar la capacidad de funcionamiento.
- ▶ Emplee únicamente accesorios y recambios originales de STORZ & BICKEL.
- ▶ No emplee un Vaporizado y Cable USB-C inadecuado, incorrecto o de forma insensata, dado que el fabricante no se responsabiliza en este caso de los daños resultantes.

1.3.2 Instrucciones de Seguridad

1.3.2.1 Riesgo de Lesiones por Descarga eléctrica

- ▶ Después del uso, antes de las tareas de mantenimiento y en caso de tormenta, apague el Vaporizador y el Cable USB-C y desconéctelos de la red eléctrica.
- ▶ Observe que el Cable USB-C no esté dañado por dobleces, aplastamientos o tracción.
- ▶ No emplee enchufes múltiples y/o cables alargadores. En caso de que sea estrictamente necesario, sólo podrá emplear productos con certificado de calidad (como p. ej. UL, IMQ, VDE, +S, etc.) en tanto el valor de potencia indicado supere la demanda de potencia (A=amperios) de los dispositivos conectados.
- ▶ No emplee el Vaporizador y el Cable USB-C si están dañados. Las reparaciones sólo pueden ser efectuadas por nuestro Service Center. El intento de subsanar los daños por sí solo provocará la pérdida de la prestación de garantía. Nuestro Service Center sustituye un Cable USB-C.
- ▶ Procure que el Vaporizador y el Cable USB-C entren en contacto con líquidos y humedad.
- ▶ Mantenga el Vaporizador y el Cable USB-C alejado de los animales domésticos (p. ej. roedores) y parásitos.
- ▶ No emplee el Vaporizador o el Cable USB-C en un entorno con riesgo de explosión o en atmósferas explosivas.
- ▶ Este aparato contiene baterías que no son reemplazables por el usuario.
- ▶ Este aparato contiene baterías que sólo son reemplazables por personas cualificadas.
- ▶ **ADVERTENCIA:** para cargar la batería, emplee la fuente de alimentación extraíble disponible únicamente para este dispositivo: modelo EA1045UR, fabricada por EDAC.

1 POR SU SEGURIDAD

1.3.2.2 Riesgo de Lesiones por Quemaduras / Vapores

- ▶ No toque las superficies calientes del Vaporizador (Cámara de Relleno y entorno de la Cámara de Relleno) durante el servicio y la fase de enfriamiento.
- ▶ Deposite el Vaporizador caliente sólo sobre una superficie sólida y resistente al calor y procure que ésta no se cubra.
- ▶ No utilice el Vaporizador cerca de objetos inflamables, como por ejemplo cortinas, manteles o papel.
- ▶ No cierre, cubra u obstruya los orificios del dispositivo del Vaporizador durante la operación y la fase de enfriamiento.
- ▶ Antes de conectar el Vaporizador, asegúrese de que se han evaporado todos los vapores de, p. ej., los productos de limpieza y desinfección inflamables.

1.3.2.3 Riesgo de Lesiones por Causas diversas

- ▶ Los elementos de envasado (bolsas de plástico, piezas de poliestireno expandido, cartones, etc.) se deben mantener fuera del alcance de los niños, ya que representan un riesgo potencial.
- ▶ Observe que las piezas pequeñas del Vaporizador no sean ingeridas.
- ▶ Tenga en cuenta el riesgo de estrangulamiento mediante el Cable USB-C.
- ▶ Emplee el Vaporizador únicamente con las hierbas y vegetales que desea vaporizar. El uso de otras sustancias puede provocar una intoxicación o riesgo de incendio.
- ▶ Observe los síntomas (p. ej. tos, dificultad respiratoria, dolor en el tórax) durante o tras el uso y consulte inmediatamente a un médico si tiene dudas relativas a la salud.

2 MIGHTY+

2.1 Volumen de Suministro

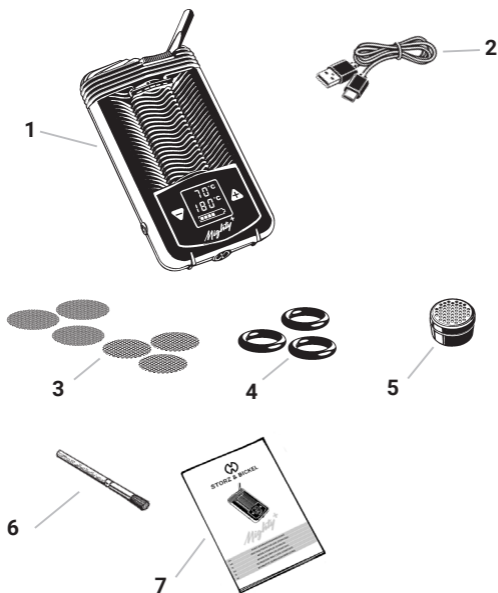

- 1 MIGHTY+ Vaporizador
- 2 1 pz. Cable USB-C (USB tipo C en conector USB tipo A)
- 3 3 pz. Malla normal (pequeña)
3 pz. Malla gruesa (pequeña)
- 4 3 pz. Anillo de Sellado de Fondo (pequeño)
- 5 1 pz. Cápsula Monodosis
- 6 1 pz. Cepillo de Limpieza
- 7 1 pz. Modo de Empleo (conciso)

2 MIGHTY+

2.2 Elementos de Funcionamiento

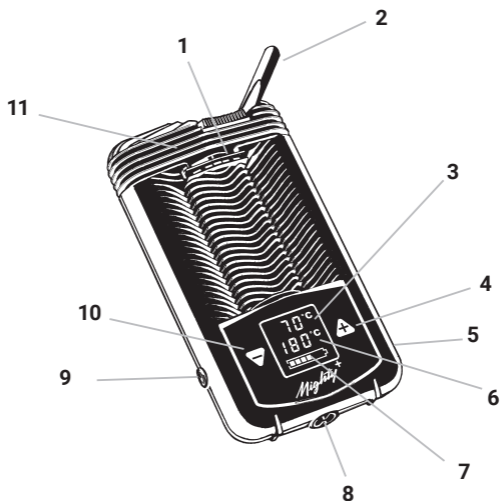

- 1 Cámara de Relleno
- 2 Boquilla
- 3 Indicación de Temperatura real
- 4 Tecla para más Temperatura
- 5 Enchufe de Carga USB-C
- 6 Indicación de Temperatura nominal
- 7 Indicación de Carga de Batería
- 8 Herramienta de Cámara de Relleno
- 9 Encendido/Apagado (ON/OFF)
- 10 Tecla para menos Temperatura
- 11 Unidad de Enfriamiento

2 MIGHTY+

2.3 Unidad de Enfriamiento

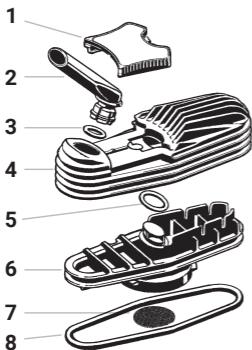

- 1 Cierre de Tapa
- 2 Boquilla
- 3 Anillo de Sellado de Boquilla
- 4 Tapa de Unidad de Enfriamiento
- 5 Anillo de Sellado de Fondo pequeño
- 6 Fondo de Unidad de Enfriamiento
- 7 Malla superior (apertura de mallas gruesa)
- 8 Anillo de Sellado de Fondo grande

2.4 Servicio

- ▶ En caso de entrega incompleta, problemas técnicos, consultas acerca del aparato y de su eliminación, recambio de la batería, así como en casos de prestación de garantía, contacte con nuestro Service Center:

STORZ & BICKEL GmbH

Service Center · In Grubenäcker 5-9
78532 Tuttlingen, Alemania

- ▶ Los clientes de EE.UU. y Canadá deberán contactar con la siguiente dirección:

STORZ & BICKEL America, Inc. •

1078 60th Street, Suite A • Oakland, CA 94608

- ▶ Para solicitudes de servicio, inicie una RMA (autorización de devolución de mercancía) a través de nuestra página web: www.storz-bickel.com/rma.

3 FUNCIÓN

El Vaporizador está destinado a la producción de aromas u olores a partir de las hierbas y plantas detalladas en el capítulo 4. Con la vaporización mediante aire caliente se desprenden los olores y aromas y se pueden inhalar directamente.

El Vaporizador no es un producto médico.

4 VISTA GENERAL DE PLANTAS

- ▶ Vaporice sólo olores y aromas de los materiales vegetales incluidos aquí y que han sido comprobados según las directrices de la farmacopea europea (o similar) en cuanto a su autenticidad, pureza y ausencia de patógenos. Cualquier uso diferente es inapropiado y constituye un riesgo potencial.
- ▶ El Vaporizador no está diseñado para usarse con tabaco o productos con nicotina.
- ▶ Adquiera las plantas o sus componentes en la farmacia.

Nombre de planta	Nombre botánico	Parte utilizada de la planta	Regulación de temperatura
Eucalipto	<i>Eucalyptus globulus</i>	las hojas	130 °C (266 °F)
Lúpulo	<i>Humulus lupulus</i>	las piñas	154 °C (309 °F)
Manzanilla	<i>Matriarca chamomilla</i>	las flores	190 °C (374 °F)
Lavanda	<i>Lavandula angustifolia</i>	las flores	130 °C (266 °F)
Melisa	<i>Melissa officinalis</i>	las hojas	142 °C (288 °F)
Salvia	<i>Salvia officinalis</i>	las hojas	190 °C (374 °F)
Tomillo	<i>Thymus vulgaris</i>	la hierba	190 °C (374 °F)

5 FACTORES DE INFLUENCIA SOBRE LA VAPORIZACIÓN

- ▶ Observe las siguientes indicaciones para que el Vaporizador se ajuste correctamente con el material vegetal empleado para los requisitos personales.

La cantidad de aromas y olores vaporizados se puede influir mediante los factores siguientes:

1. Calidad: La concentración de los aromas y los olores contenidos en el material vegetal correspondiente.
 2. Cantidad: La cantidad del material de vaporización en la Cámara de Relleno.
 3. Superficie: Cuanto más trituradas estén las plantas, tanto mayor será la superficie de la que se puedan vaporizar aromas y olores durante el proceso de vaporización.
 4. Temperatura: cuanto mayor es la temperatura, más aromas y olores se desprenden de una vez. Un aumento de la temperatura debería ser siempre la última opción, dado que el material vegetal presenta un aroma más tostado a mayores temperaturas.
- ▶ Extraiga el contenido de la Cámara de Relleno tras el Procedimiento de vaporización y triture de nuevo para que se amplíe la superficie del material de salida.
 - ▶ El procedimiento de vaporización con el contenido de la Cámara de Relleno se puede efectuar repetidas veces hasta que no se generen más gases a temperatura máxima.
 - ▶ Por motivos relacionados con el sabor, se recomienda reemplazar el Material de Vaporización previamente.

6 PUESTA EN SERVICIO Y FUNCIONAMIENTO

6.1 Desempaquetado

- ▶ Compruebe la integridad del Vaporizador conforme al 2.1 "Volumen de Suministro", página 79.
- ▶ Compruebe si el Vaporizador y el Cable USB-C presentan daños externos visibles.

6.2 Batería

AVISO

Pérdida de garantía legal / daños materiales en caso de recambio de la batería por su propia cuenta

Deterioro del Vaporizador debido a una apertura inadecuada.

- **La batería sólo podrá ser reemplaza por nuestro Service Center.**



6.2.1 Explicaciones fundamentales para la Indicación de Carga de Batería

- Batería completa: indicador de los seis campos de estado de carga
- Batería casi vacía: marco de batería con parpadeo lento
- La carga de la batería de un producto nuevo asciende a un máximo de un 80%.

6.2.2 Carga de la Batería

- ▶ Cargue completamente la batería antes del primer uso.
- ▶ Conecte el Vaporizador con un Cargador USB o con un ordenador mediante el Cable USB-C incluido en el volumen de entrega.

6.2.3 Aclaración acerca de la Indicación de Carga de Batería durante la Carga (dependiendo del Cargador empleado)

- ▶ Observe el capítulo 10.2 „Requisitos técnicos para los cargadores a emplear”, página 103 en lo referente a los diferentes cargadores.

6.2.3.1 Carga con Cargador USB

- ▶ Conecte el Vaporizador con el Cargador USB.
- ⇨ Vibración e iluminación de la pantalla.
- ⇨ Campos de estado de carga con parpadeo ascendente.
- ⇨ En cuanto la batería esté cargada completamente, se observarán los seis campos del estado de carga.

6.2.3.2 Carga rápida (si es compatible con el Cargador)

- ▶ Conecte el Vaporizador con el USB-C Supercharger.
- ⇒ Vibración e iluminación de la pantalla.
- ⇒ Campos de estado de carga con parpadeo rápido ascendente.
- ⇒ En cuanto la batería esté cargada completamente, se observarán los seis campos del estado de carga.
- ⇒ Si el Cargador conectado también es compatible con el modo operativo Passthrough, aparecerá la indicación "dct" durante tres segundos en la segunda fila de la pantalla (véase el capítulo 6.3 "Servicio de red" página 86").



6.2.3.3 Carga con Cargador de baja Potencia

- ▶ Conecte el Vaporizador con el Cargador USB.
- ⇒ Vibración e iluminación de la pantalla.
- ⇒ Indicador de pantalla en la segunda fila: "SLO".
- ▶ Emplee un Cargador más potente.



6.2.4 Fin del Proceso de Carga

- ▶ Tras finalizar el proceso de carga, desconecte primero el Cable USB-C de la red eléctrica y, a continuación, del Vaporizador.

6 PUESTA EN SERVICIO Y FUNCIONAMIENTO

6.3 Servicio de red (sólo es posible con el USB-C Supercharger)

- ▶ Si se emplea el USB-C Supercharger disponible de forma opcional, podrá operarse el Vaporizador también con la batería completamente descargada.
- ⇒ Independientemente de si el Vaporizador está conectado o desconectado, tras conectar el USB-C Supercharger durante tres segundos se mostrará „dct“ en la segunda fila de la pantalla.
- ⇒ En este caso no se cargará la batería.
- ⇒ En caso de desconexión de la red eléctrica, el Vaporizador se desconecta en cuanto se ha cargado la batería completamente.

6.4 Llenado de la Cámara de Relleno

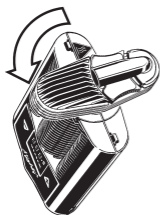

- ▶ Desenrosque la Unidad de Enfriamiento del Vaporizador girando 90° en sentido contrario a las agujas del reloj.



- ▶ Llenar completamente la Cámara de Relleno con el material vegetal triturado hasta el borde de plástico.
- ⇒ El material vegetal demasiado comprimido o una Cámara de Relleno excesivamente llena dificulta la inhalación.
- ▶ Elimine el material vegetal sobrante alrededor de la tubuladura de llenado.
- ▶ Enrosque la Unidad de Enfriamiento girándola 90° en sentido de las agujas del reloj sobre el Vaporizador.

6 PUESTA EN SERVICIO Y FUNCIONAMIENTO

6.5 Calentamiento

6.5.1 Pantalla

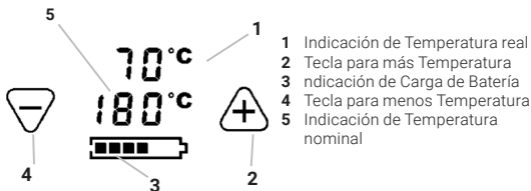

6.5.2 Ajustes de Fábrica

El Vaporizador ofrece tres niveles de temperatura preestablecidos de fábrica:

- Temperatura básica: 180 °C (356 °F)
- Temperatura Booster: +15 °C (+27 °F)
(en relación a la temperatura básica) corresponde a 195 °C (383 °F)
- Temperatura Superbooster: +15 °C (+27 °F)
(en relación a la temperatura básica) corresponde a 210 °C (410 °F)
- ▶ La temperatura básica y la temperatura Booster se pueden modificar individualmente, mientras que la temperatura Superbooster es fija.
- ▶ Si el nivel de temperatura ya no es suficiente, pase al siguiente nivel tal como se describe en los siguientes capítulos 6.5.4 - 6.5.6.

6.5.3 Conexión

- ▶ Pulse el interruptor de color naranja de encendido/apagado (ON/OFF) durante al menos medio segundo.
- ⇒ Vibración e iluminación de la pantalla.
- ⇒ La pantalla señala el proceso de calentamiento mostrando la temperatura real y la temperatura de referencia. Este puede durar hasta dos minutos.
- ⇒ Una vibración doble y la luz verde permanente indican que se ha alcanzado la temperatura básica.

6.5.4 Temperatura básica

- ▶ Conectar el Vaporizador.
- ▶ Pulse la tecla Más o Menos.
- ⇒ Modificación duradera del ajuste de temperatura entre 40 °C y 210 °C (104 °F y 410 °F).
- ▶ Presione brevemente la tecla (+).
- ⇒ Aumento del valor de referencia en pasos de 1° C (1° F)
- ▶ Presione brevemente la tecla (-).
- ⇒ Reducción del valor de referencia en pasos de 1° C (1° F).
- ▶ Mantenga pulsada la tecla (-) o tecla (+).
- ⇒ Aumento constante o reducción del valor de referencia.
- ⇒ Lea la indicación de temperatura actual (temperatura real) en la pantalla en la línea superior.

6.5.5 Booster Temperatura

- ▶ Conectar el Vaporizador.
- ▶ Pulse dos veces sobre el interruptor de encendido/apagado de color naranja (ON/OFF).
- ▶ Pulse la tecla (-) o tecla (+).
- ⇒ Adaptación duradera del Offset de temperatura Booster (rango de valores de 1 °C a 170 °C (1 °F a 306 °F).
- ⇒ La vibración doble y una pantalla de indicación intermitente lentamente de la temperatura de referencia indican que se ha alcanzado la temperatura Booster.
- ⇒ El modo Booster finaliza automáticamente cuando se alcanza la temperatura Booster transcurridos 90 segundos; la temperatura nominal es posteriormente de nuevo la temperatura básica.

6.5.6 Superbooster Temperatura

- ▶ Conectar el Vaporizador.
- ▶ Pulse tres veces sobre el interruptor de encendido/apagado de color naranja (ON/OFF).
- ▶ Pulse la tecla (-) o tecla (+).
- ⇒ Adaptación duradera del Offset de temperatura Booster (rango de valores de 1 °C a 170 °C (1 °F a 306 °F), dado que el Offset de temperatura Superbooster es fijo.

6 PUESTA EN SERVICIO Y FUNCIONAMIENTO

- ⇒ La vibración doble y una pantalla de indicación intermitente rápidamente de la temperatura de referencia indican que se ha alcanzado la temperatura Superbooster.
- ⇒ El modo Superbooster finaliza automáticamente cuando se alcanza la temperatura Superbooster transcurridos 90 segundos; la temperatura nominal es posteriormente de nuevo la temperatura básica.

6.5.7 Celsius/Fahrenheit

- ▶ Pulse al mismo tiempo las teclas (-) y (+).
- ⇒ Cambio de la indicación de Celsius a Fahrenheit y viceversa.

6.5.8 Reinicio a Ajustes de Fábrica

- ▶ Presionar el interruptor de encendido/apagado de color naranja (ON/OFF) durante 10 segundos.
- ⇒ Una vibración y una animación de Reset señalizan el reseteo.
- ⇒ La temperatura básica y la temperatura Booster se han restaurado al estado de fábrica.

6.6 Uso



- ▶ Tras finalizar el proceso de calentamiento, comience inmediatamente con la vaporización.
 - ▶ Despliegue la Boquilla.
 - ▶ Coloque la Boquilla entre los labios.
 - ▶ Inhale durante algunos segundos sólo a la mitad de su capacidad.
 - ▶ Mantenga el aire durante algunos segundos.
- ▶ Exhale lentamente.
 - ▶ Concéntrese en el proceso respiratorio.
 - ⇒ Cuanto más intenso es el vapor, más afectará al sabor.

! ATENCIÓN

Intensidad elevada de los vapores

Irritación de las vías respiratorias/pulmones

- **Reducir la temperatura**

6.7 Fin del Uso

ATENCIÓN

Superficie caliente de la Cámara de Relleno

Cuidado con la superficie caliente

- **No tocar la Cámara de Relleno mientras el Vaporizador aún no se haya enfriado.**

- ▶ Pulse el interruptor de color naranja de encendido/apagado (ON/OFF) durante al menos medio segundo.
- ⇒ El apagado se confirma mediante la vibración.
- ▶ Deje enfriar completamente el Vaporizador.
- ▶ En caso necesario, realice la limpieza del Vaporizador tal como se describe en el capítulo 7 "Limpieza/Higiene" de la página 91.

6.8 Apagado automático

- ▶ Tres minutos tras la última pulsación de las teclas o la última aplicación, se desconecta el Vaporizador automáticamente para proteger el estado de carga de la batería.
- ⇒ El apagado se confirma mediante la vibración.
- ▶ Presione brevemente un interruptor de color naranja de encendido/apagado (ON/OFF) durante el servicio.
- ⇒ La desconexión automática se restaura a tres minutos.

6.9 Almacenaje

- ▶ Guarde el Vaporizador y el Cable USB-C en un lugar seco y protegido de las inclemencias del tiempo y fuera del alcance de los niños o personas incapacitadas.

7 LIMPIEZA/HIGIENE

7.1 Unidad de Enfriamiento

La Unidad de Enfriamiento con Boquilla no debe presentar adherencias. Las adherencias en las caras internas de la Unidad de Enfriamiento son producidas por el condensado de vapor. La pulizia è una condizione indispensabile per un perfetto funzionamento.

- ▶ Compruebe la Unidad de Enfriamiento con Boquilla antes de cada uso.
- ▶ Limpie la Unidad de Enfriamiento incluida la Boquilla como muy tarde de 7 días tras la última limpieza y en caso de presencia de deposiciones en las caras interiores de la Unidad de Enfriamiento.

7.1.1 Desmontaje de la Unidad de Enfriamiento

- ▶ Caliente la Unidad de Enfriamiento para un mejor triturado, dado que el condensado de vapor puede estar pegajoso.

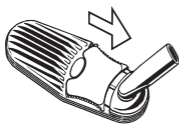

- ▶ Tire del Cierre de la Tapa en dirección a la Boquilla.



- ▶ Tire de la tapa de la Unidad de Enfriamiento del Vaporizador.

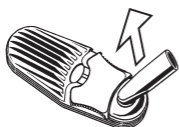

- ▶ Extraiga la Boquilla moviéndola e inclinándola ligeramente de la tapa de la Unidad de Enfriamiento.
- ▶ Extraiga el Anillo de Sellado de Boquilla.



- ▶ En caso de limpieza de la tapa de la Unidad de Enfriamiento en alcohol isopropílico, retire el Cierre de la Tapa levantando en un lateral.

7 LIMPIEZA/HIGIENE



- ▶ Desenrosque la Unidad de Enfriamiento del Vaporizador girando 90° en sentido contrario a las agujas del reloj.



- ▶ Levante el Anillo de Sellado de Fondo grande con la Herramienta de la Cámara de Relleno en la muesca de la ranura.
- ▶ Retire el pequeño Anillo de Sellado de Fondo.



- ▶ Presione hasta expulsar la Malla con el Herramienta de la Cámara de Relleno de arriba a abajo del suelo de la Unidad de Enfriamiento.

7.1.2 Limpieza de la Unidad de Enfriamiento y de la Malla de la Cámara de Relleno

- ▶ Emplee un Cepillo de Limpieza, así como un bastoncillo de algodón y papel para la limpieza manual.
- ▶ Emplee agua de aclarado o alcohol isopropilo a modo de disolvente.
- ▶ Limpie la Malla de la Cámara y la Malla de la Unidad de Enfriamiento tras cada Vaporización con el Cepillo de Limpieza.

7.1.2.1 Limpieza de la Unidad de Enfriamiento y de la Malla de la Cámara de Relleno con Agua de aclarado

- ▶ Sumerja todas las piezas durante al menos 5 minutos en agua caliente.
- ▶ Enjuague todas las piezas durante al menos un minuto bajo el agua corriente.
- ▶ En caso necesario, limpie el Cierre de la Tapa con agua caliente.
- ▶ Deje secar todas las piezas completamente.

7.1.2.2 Alternativamente: Limpieza de la Unidad de Enfriamiento y de la Malla de la Cámara de Relleno con Alcohol Isopropílico

! ATENCIÓN**El alcohol isopropílico es combustible y fácilmente inflamable**

Cuidado con la superficie caliente

- **¡Observe las indicaciones de seguridad del fabricante del alcohol isopropílico!**

AVISO**¡Daños materiales provocados por una limpieza inadecuada!**

Decolorado del Adhesivo del Cierre de la Tapa

Disolución del pegamento del Adhesivo del Cierre de la Tapa

- **Limpie el Cierre de la Tapa con holograma Signet sólo con alcohol isopropílico.**

AVISO**¡Daños materiales provocados por una limpieza inadecuada!**

Fragilización de las piezas de plástico

- **Coloque las piezas de plástico como máximo 1/2 hora en alcohol isopropílico.**



- ▶ Sumerja todas las piezas de la Unidad de Enfriamiento (excepto el cierre de la Tapa), así como la Malla de la Cámara como máximo 1/2 hora en alcohol isopropílico.
- ▶ Si fuera necesario, limpie el Cierre de la Tapa con alcohol isopropílico.
- ▶ Enjuague todas las piezas durante al menos un minuto bajo el agua corriente.
- ▶ Deje secar todas las piezas completamente.

7 LIMPIEZA/HIGIENE

7.1.3 Control de las piezas de la Unidad de Enfriamiento y de la Malla de la Cámara de Relleno

- ▶ Revise si las piezas están deterioradas, presentan grietas, reblandecimiento, endurecimiento, fragilización, suciedad o decoloración.
- ▶ Aparte las piezas deterioradas.

7.1.4 Ensamblaje de la Unidad de Enfriamiento



ATENCIÓN

Partículas vegetales en la Unidad de Enfriamiento

Obstrucción de la Unidad de Enfriamiento

Inhalación de las partículas vegetales

- **Coloque la Malla correctamente en la Tapa de la Unidad de Enfriamiento.**

- ▶ Monte las piezas en el orden inverso.
- ▶ Coloque el Anillo de Sellado de Fondo pequeño completamente en la Tapa de la Unidad de Enfriamiento.
- ⇒ El Anillo de Sellado de Fondo pequeño ya no es visible.
- ▶ Tenga en cuenta durante el montaje que el Anillo de Sellado debe tener un asiento correcto.
- ▶ Coloque la Malla en la ranura prevista para ello.

7.2 Cámara de Relleno

- ▶ Es necesario realizar la limpieza de la Cámara de Relleno en cuanto la Malla esté obstruida.

7.2.1 Limpieza de la Cámara de Relleno

AVISO

¡Daños materiales provocados por una limpieza inadecuada!

Penetración de alcohol isopropílico en el Vaporizador

- **No humedezca demasiado el bastoncillo de algodón.**

7 LIMPIEZA/HIGIENE

- ▶ Limpie la Cámara de Relleno con un bastoncillo empapado en alcohol isopropílico.

7.2.2 Desmontaje de la Malla

- ▶ Si la Malla está obstruida, recámbiela.
- ▶ Presione la Malla con ayuda de la Herramienta de la Cámara de Relleno a lo largo de la ranura de la Cámara de Relleno.
 - ⇒ La Malla se arquea y se desprende de la ranura.
- ▶ Limpie la Malla con agua o con alcohol isopropílico.

7.2.3 Montaje de la Malla

- ▶ Arquee la Malla nueva o una vez limpia.
- ▶ Coloque la Malla en la Cámara de Relleno con el lado curvo hacia arriba.
- ▶ Presione la Malla al ras en la ranura provista usando la herramienta de Cámara de Relleno.

7.3 Limpieza del Vaporizador y del Cable USB-C

AVISO

¡Daños materiales provocados por una limpieza inadecuada!

Entrada de agua en el Vaporizador o el Cable USB-C

- **No sumergir en agua o en otros líquidos.**
 - **No limpiar con chorro de agua directo o chorro de vapor o de aire comprimido.**
- ▶ Desconectar el Vaporizador.
 - ▶ Desconecte el Vaporizador y el Cable USB-C de la red eléctrica.
 - ▶ Limpie la carcasa del Vaporizador y el Cable USB-C sólo en seco o, en el mejor de los casos, con un paño húmedo suave.

8 ACCESORIOS OPCIONALES

8.1. Lista de Accesorios opcionales

Side Kit - SKU 11 45

El Side Kit garantiza un uso cómodo del MIGHTY⁺.

Juego de Piezas de Desgaste - SKU 06 02 MY

El Juego de Piezas de Desgaste incluye todas las piezas de repuesto para reemplazar la Unidad de Enfriamiento.

Juego de Unidad de Enfriamiento - SKU 11 17 /

Unidad de Enfriamiento - SKU 11 18

La Unidad de Enfriamiento enfría el vapor y proporciona así una temperatura agradable y un aroma óptimo. Para garantizar la limpieza de la Unidad de Enfriamiento, ésta deberá sustituirse periódicamente.

Juego de Boquillas - SKU 11 11

El Juego incluye cuatro Boquillas para la Unidad de Enfriamiento.

Juego de Cierres de la Tapa - SKU 11 53

El Cierre de la Tapa fija la tapa a la base de la Unidad de Refrigeración. El Juego incluye tres Cierres de Tapa.

Juego de Mallas, pequeño - SKU 11 12

El Juego incluye cuatro Mallas de abertura gruesa y dos Mallas de abertura normal.

Juego de Mallas Gruesas, pequeño - SKU 11 40

El Juego incluye seis Mallas de abertura gruesa.

Juego de Mallas Normales, pequeño - SKU 11 03

El Juego incluye seis Mallas de abertura normal.

Juego de Anillos de Sellado - SKU 11 15

El Juego incluye todos los anillos de sellado para la Unidad de Enfriamiento y la Cámara de Relleno.

Dispositivo de Insuflación - SKU 09 31MC

El Dispositivo de Insuflación permite introducir limpiamente el material vegetal molido en la Cámara de Relleno.

Juego de Herramienta de la Cámara de Relleno - SKU 11 59

Los diversos usos de la Herramienta de Cámara de Relleno se describen en este Modo de Empleo.

Molinillo de Hierbas - SKU 09 30 / Molinillo de Hierbas XL - SKU 09 43

El Molinillo de Hierbas tiene dientes cortantes especialmente afilados para moler material vegetal finamente.

Juego de Cápsulas Monodosis, 40 pz. -SKU 09 33

El material vegetal triturado se puede rellenar en las Cápsulas Monodosis.

Depósito con 8 Cápsulas Monodosis - SKU 09 32

Guarde las Cápsulas Monodosis rellenas en el Depósito. La tapa del Depósito le sirve como ayuda de vertido para las Cápsulas Monodosis.

8 ACCESORIOS OPCIONALES

Kit de Llenado para 40 Cápsulas Monodosis - SKU 09 45

Con el Juego de Llenado podrá llenar 40 Cápsulas Monodosis al mismo tiempo con material vegetal triturado.

USB-C Supercharger - SKU 11 47

Gracias a los cuatro conectores recambiables, el USB-C Supercharger se puede usar prácticamente en todo el mundo. El USB-C Supercharger permite tanto la carga rápida de la batería, así como el servicio de red del Vaporizador con la batería vacía.

Encontrará éste y otros accesorios, así como información detallada al respecto en <https://www.storz-bickel.com> o contacte con nuestro Centro de asistencia: 0049-(0)7461-969707-0.

8.2 Molinillo de Hierbas



- ▶ Coloque el material vegetal seco entre ambas bandejas del Molinillo de Hierbas.
- ▶ Cierre el Molinillo de Hierbas.
- ▶ Gire el Molinillo de Hierbas 4 ó 5 veces en ambas direcciones.

8.3 Dispositivo de Insuflación

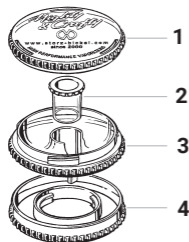

- 1 Tapa superior
- 2 Tope
- 3 Cubeta
- 4 Tapa inferior

El Dispositivo de Insuflación permite llenar la Cámara de Relleno de manera sencilla y limpia. En la cubeta del Dispositivo de Insuflación puede guardar material vegetal molido.

de

en

fr

es

it

nl

8 ACCESORIOS OPCIONALES

8.3.1 Llenado del Dispositivo de Insuflación



- ▶ Desenrosque la tapa superior del Dispositivo de Insuflación en el sentido contrario a las agujas del reloj.
- ▶ Llene la cubeta, incluyendo el tope, con el material vegetal triturado.
- ▶ Enrosque la tapa superior del Dispositivo de Insuflación girando en el sentido de las agujas del reloj.

8.3.2 Llenado de la Cámara de Relleno con el Dispositivo de Insuflación



- ▶ Desenrosque la Unidad de Enfriamiento del Vaporizador girando 90° en sentido contrario a las agujas del reloj.
- ▶ Retire los posibles restos de la Cámara de Relleno con ayuda de la Herramienta de Cámara de Relleno.



- ▶ Desenrosque la tapa inferior del Dispositivo de Insuflación en el sentido de las agujas del reloj.
 - ▶ Enrosque el Dispositivo de Insuflación girándolo 90° en sentido de las agujas del reloj sobre el Vaporizador.
 - ▶ Desenrosque la tapa superior del Dispositivo de Insuflación en el sentido contrario a las agujas del reloj.
- ▶ Extraiga el tope del Dispositivo de Insuflación.
 - ▶ Inserte una porción de material vegetal a través de la apertura central del Dispositivo de Insuflación en la Cámara de Relleno.

8 ACCESORIOS OPCIONALES



- ▶ Rellene la Cámara de Relleno como máximo hasta el borde inferior del Dispositivo de Insuflación.

- ▶ Coloque el tope en la apertura central del Dispositivo de Insuflación.
- ▶ Enrosque la tapa superior del Dispositivo de Insuflación girando en el sentido de las agujas del reloj.
- ▶ Desenrosque el Dispositivo de Insuflación del Vaporizador girando 90° en sentido contrario a las agujas del reloj.
- ▶ Enrosque la tapa inferior girándola en el sentido contrario a las agujas del reloj sobre el Dispositivo de Insuflación.
- ▶ Enrosque la Unidad de Enfriamiento girándola 90° en sentido de las agujas del reloj sobre el Vaporizador.

8.4 Cápsulas Monodosis (para un único Uso) y Depósito



- ▶ En las Cápsulas Monodosis se puede rellenar una reserva de material vegetal triturado.
- ▶ Las Cápsulas Monodosis llenas pueden guardarse en el Depósito.

8.4.1 Llene la Cápsula Monodosis con Ayuda de la Tapa del Depósito



- ▶ Desenrosque la tapa del depósito en el sentido contrario a las agujas del reloj.
- ▶ Coloque la tapa del depósito sobre la Cápsula Monodosis abierta.
- ▶ Inserte el material vegetal triturado a través de la apertura central de la tapa del Depósito en la Cápsula Monodosis.
- ▶ Cierre la Cápsula Monodosis con su tapa.

8 ACCESORIOS OPCIONALES

8.4.2 Llenado del Depósito con las Cápsulas Monodosis



- ▶ Coloque la Cápsula Monodosis rellena en el Depósito.
- ▶ Enrosque la tapa del depósito en el sentido de las agujas del reloj.

8.4.3 Llenado de la Cápsula Monodosis con ayuda del Juego de Llenado



- ▶ Con el Juego de Llenado podrá llenar 40 Cápsulas Monodosis al mismo tiempo con el material vegetal triturado.

8.4.4 Colocación de la Cápsula Monodosis en la Cámara de Relleno



- ▶ Desenrosque la Unidad de Enfriamiento del Vaporizador girando 90° en sentido contrario a las agujas del reloj.



- ▶ Coloque la Cápsula Monodosis rellena con la tapa hacia arriba en la Cámara de Relleno.
- ▶ Enrosque la Unidad de Enfriamiento girándola 90° en sentido de las agujas del reloj sobre el Vaporizador.

8.4.5 Desechar las Cápsulas Monodosis

- ▶ Deseche las Cápsulas Monodosis tras el uso en la basura doméstica, dado que se trata de un artículo de un solo uso.

8.5 Limpieza del Molinillo de Hierbas, el Dispositivo de Insuflación y el Depósito para las Cápsulas Monodosis

AVISO

¡Daños materiales provocados por una limpieza inadecuada!

Deterioro de las superficies

- **No sumerja el Molinillo de Hierbas, el Dispositivo de Insuflación y el Depósito para las Cápsulas Monodosis en alcohol isopropílico.**
- ▶ Limpie el Molinillo de Hierbas, el Dispositivo de Insuflación y el Depósito para las Cápsulas Monodosies en agua de lavado caliente.

de

en

fr

es

it

nl

9 FALLOS

9.1 Posibles Fallos / Subsanación de Errores

Fallo	Posible Causa	Reparación
No es posible encender el Vaporizador.	La batería está vacía.	<ul style="list-style-type: none">▶ Compruebe el indicador de batería.▶ En caso necesario, cargue la batería.▶ Alternativamente: opere el Vaporizador con el USB-C Supercharger.
ERR 001	La temperatura de la batería es demasiado alta.	<ul style="list-style-type: none">▶ Deje enfriar el Vaporizador.
ERR 002	La temperatura de la batería es demasiado baja.	<ul style="list-style-type: none">▶ Colocar el Vaporizador en un entorno cálido.▶ No caliente el Vaporizador mediante calor externo, como por ejemplo un horno, microondas o encendedor.
ERR 003	El Cargador USB o el Cable USB-C no son adecuados.	<ul style="list-style-type: none">▶ Emplee accesorios originales de STORZ & BICKEL.
ERR 004	El Vaporizador está defectuoso.	<ul style="list-style-type: none">▶ Desconecte inmediatamente el Vaporizador.▶ Extraiga el enchufe.▶ Contacte con nuestro Service Center.

9.2 Eliminación de Desechos

- ▶ Deposite el Vaporizador irreparable tras el plazo de prestación de garantía en el sistema de reciclaje o envíelo a nuestro Service Center.

10 DATOS TÉCNICOS

10.1 Vaporizador

Tensión de entrada: 5 VDC USB / 5-15 VDC USB-C PD

Consumo de potencia: 45 W máx.

Temperatura de funcionamiento: 5 °C a 35°C (41 °F a 95 °F)

Gama de temperatura: 40 °C a 210 °C (104 °F a 410 °F)

Medidas: 14 x 8 x 3 cm (5,5 x 3,2 x 1,2 inch)

Peso: aprox. 242 g (0,5 lb)

Patentes y modelos estéticos registrados: www.storz-bickel.com/patents

Quedan reservadas las modificaciones técnicas.

10.2. Requisitos técnicos para Cargadores útiles

- Para la carga general se recomienda un Cargador USB con mínimo 5 VDC / 2 A (12 W).
- Requisitos técnicos para la súpercarga:
El cargador ha de ser compatible con USB-C PD y suministrar mín. 9 VDC / 3 A (27 W).
- Requisitos técnicos para el servicio Passthrough:
emplear un supercharger o cargador con compatibilidad USB-C PD y 15 VDC / 3 A (45 W).

11 CUMPLIMIENTO DE LOS REQUISITOS LEGALES Y NORMATIVOS

Los dispositivos cumplen las siguientes directivas de la CE:

- EC 60335
- EN 55011
- EN 61000-4-X



Fabricante:

STORZ & BICKEL GmbH
In Grubenäcker 5-9
78532 Tuttlingen, Alemania

12.1 Garantía Legal

STORZ & BICKEL GmbH así como STORZ & BICKEL America Inc. como vendedores garantizan al cliente la ausencia de defectos en el producto de acuerdo a las especificaciones de la legislación alemana conforme nuestras Condiciones Generales de Suministro (AGB), sobre las cuales se fundamenta el contrato de compra. Una obligatoriedad de garantía legal por STORZ & BICKEL existe naturalmente solo cuando el cliente a adquirido el producto a través nuestro. Ante una adquisición de terceros de todos modos se consideran los derechos de garantía legal con relación a terceros, sobre su contenido STORZ & BICKEL no puede realizar ninguna declaración.

Como esclarecimiento hacemos referencia en este punto una vez más, que la garantía legal solamente incluye la eliminación de aquellas deficiencias que existan a pesar de una manipulación adecuada del producto bajo observación de este Modo de Empleo y otras informaciones del usuario. Un desgaste normal o deterioro habitual de los productos – especialmente de las baterías - no son defectos que releven del régimen de garantía legal. Siempre que el cliente acepte servicio técnico externo en el marco de la conservación o la reparación del producto o utilice productos externos, solo se mantiene la continuidad de la obligatoriedad de garantía legal de STORZ & BICKEL si el cliente puede demostrar que la deficiencia no es atribuible al uso del servicio técnico externo o el producto externo.

STORZ & BICKEL decide bajo su propia apreciación, si la eliminación de una deficiencia relevante para la garantía legal se realiza mediante reparación o suministro de un producto nuevo.

La reivindicación de derechos de garantía legal debe ser dirigida a STORZ & BICKEL GmbH, In Grubenäcker 5-9, 78532 Tuttlingen, Alemania, así como para clientes de Estados Unidos y Canadá a STORZ & BICKEL America Inc., 1078 60th Street, Suite A, Oakland, CA 94608. Por favor envíenos la mercancía defectuosa completa y sin desramar con la factura en un nuevo embalaje que descarte daños en la ruta de transporte.

Para evitar errores de interpretación queremos resaltar que todas las indicaciones sobre nuestros productos en este Modo de Empleo y otros puntos no representan ninguna calidad o bien durabilidad garantizada, siempre que no se haga referencia expresa a la existencia de una garantía al respecto.

12.2 Responsabilidad

STORZ & BICKEL se responsabiliza de los daños causados por nuestro producto con relación al cliente de acuerdo a la normativa del derecho alemán de conformidad con nuestras condiciones generales de suministro (AGB). De acuerdo a ello solo existe una responsabilidad por daños causados por negligencia grave o intencionales, a no ser que se trate de daños a la vida, físicos y a la salud o las lesiones afecten una obligatoriedad de contrato esencial. En este caso nos responsabilizamos ante el cliente aún por negligencia simple.

12.3 Derecho autorial

Este documento está protegido por la propiedad intelectual y no puede ser empleado ni en parte ni totalmente sin un consentimiento previo por escrito de STORZ & BICKEL en el sentido de los §§ 15 ff. UrhG (legislación de propiedad intelectual).

de

en

fr

es

it

nl

ISTRUZIONI PER L'USO ITALIANO

Indice	Pagina
1 Per la sicurezza dell'utilizzatore	145
1.1 Simboli	145
1.2 Legenda	146
1.3 Protezioni importanti	146
1.3.1 Regole fondamentali	146
1.3.2 Indicazioni di sicurezza	147
1.3.2.1 Pericolo di lesioni a causa di una scossa elettrica	147
1.3.2.2 Pericolo di lesioni a causa dei vapori / pericolo di ustioni	148
1.3.2.3 Pericolo di lesioni per diverse cause	148
2 MIGHTY+	149
2.1 Corredo di fornitura	149
2.2 Elementi funzionali	150
2.3. Unità di Raffreddamento	151
2.4 Assistenza	151
3 Uso previsto	152
4 Lista piante aromatiche	152
5 Fattori che influenzano la vaporizzazione	153
6 Messa in funzione e funzionamento	153
6.1 Disimballare	153
6.2 Batteria	154
6.2.1 Spiegazioni fondamentali relative all'indicatore di carica della batteria	154
6.2.2 Caricamento della batteria	154
6.2.3 Spiegazioni relative all'indicatore di carica della batteria durante la carica (a seconda del caricabatterie usato)	154
6.2.3.1 Ricarica con il Caricabatterie USB	154
6.2.3.2 Ricarica rapida (se supportata dal caricabatterie)	155
6.2.3.3 Ricarica con il Caricabatterie a bassa potenza	155
6.2.4 Fine della ricarica	155
6.3. Alimentazione rete (possibile solo con USB-C Supercharger)	156
6.4 Riempire la Camera di Riempimento	156

Indice	Pagina
6.5	Procedura di riscaldamento 157
6.5.1	Display 157
6.5.2	Impostazioni di fabbrica..... 157
6.5.3	Accensione 157
6.5.4	Temperatura di base 158
6.5.5	Temperatura booster 158
6.5.6	Temperatura superbooster 158
6.5.7	Celsius/Fahrenheit 159
6.5.8	Ripristino delle impostazioni di fabbrica..... 159
6.6	Uso 159
6.7	Fine dell'uso..... 160
6.8	Disattivazione automatica 160
6.9	Deposito..... 160
7	Pulizia / Igiene 161
7.1	Unità di Raffreddamento 161
7.1.1	Smontaggio dell'Unità di Raffreddamento 161
7.1.2	Pulizia dell'Unità di Raffreddamento e del Filtro della Camera di Riempimento..... 162
7.1.2.1	Pulizia dell'Unità di Raffreddamento e del Filtro della Camera di Riempimento con acqua di lavaggio... 162
7.1.2.2	Alternativa: Pulizia dell'Unità di Raffreddamento e del Filtro della Camera di Riempimento con alcol isopropilico..... 163
7.1.3	Controllo dei componenti dell'Unità di Raffreddamento e del Filtro della Camera di Riempimento 164
7.1.4	Assemblaggio dell'Unità di Raffreddamento 164
7.2	Camera di Riempimento 164
7.2.1	Pulizia della Camera di Riempimento 164
7.2.2	Smontaggio del Filtro 164
7.2.3	Montaggio del Filtro 164
7.3	Pulizia del Vaporizzatore e del Cavo USB-C 164
8	Accessori opzionali..... 166
8.1.	Elenco degli accessori opzionali 166
8.2.	Macinatoio per Erbe..... 167
8.3	Ausilio di Riempimento 167
8.3.1	Riempimento dell'Ausilio per Riempimento 168
8.3.2	Riempimento della Camera di Riempimento con l'Ausilio per Riempimento 168

ISTRUZIONI PER L'USO ITALIANO

Indice	Pagina
8.4 Capsule dosatrici (monouso) e Caricatore	169
8.4.1 Riempimento della Capsula dosatrice con l'ausilio del Coperchio del Caricatore.....	169
8.4.2 Riempimento del Caricatore di Capsule dosatrici	170
8.4.3 Riempimento della Capsula dosatrice con l'ausilio del Set di Riempimento.....	170
8.4.4 Inserimento della Capsula dosatrice nella Camera di Riempimento	170
8.4.5 Smaltimento delle Capsule dosatrici	171
8.5 Pulizia del Macinatoio per Erbe, dell'Ausilio per Riempimento e del Caricatore per le Capsule dosatrici.....	171
9 Guasti	172
9.1 Possibili guasti / Risoluzione dei problemi.....	172
9.2 Smaltimento	172
10 Dati tecnici	173
10.1 Vaporizzatore	173
10.2 Requisiti tecnici per i caricabatterie utilizzabili.....	173
11 Soddisfacimento dei requisiti legislativi e normativi	173
12 Garanzia, Responsabilità, Disposizioni sul diritto d'autore....	174
12.1 Garanzia.....	174
12.2 Responsabilità.....	174
12.3 Disposizioni sul diritto d'autore.....	175

1 PER LA SICUREZZA DELL'UTILIZZATORE

1.1 Simboli



Rispettare le Istruzioni per l'Uso!



Simbolo del fabbricante – il nome e l'indirizzo del fabbricante sono riportati accanto al simbolo.



Il dispositivo non smaltire nei rifiuti generici. Il simbolo del cassonetto barrato indica che l'apparecchio deve essere smaltito separatamente. Il Vaporizzatore contiene una batteria agli ioni di litio incorporata in modo fisso, nel momento dello smaltimento questa deve essere scarica.



Marchio di conformità CE: con questo marchio il fabbricante attesta la conformità del prodotto alle direttive e alle norme vigenti dell'Unione Europea.



Sicurezza verificata e produzione monitorata a cura di Underwriters Laboratories Inc. a norma UL8139.



Attenzione! Superficie calda!



Proteggere dall'irraggiamento solare.



Proteggere dal bagnato e dall'umidità.



Símbolo del número de serie - seguido del número de serie del producto



Simbolo del numero d'ordine



Corrente continua

de

en

fr

es

it

nl

1 PER LA SICUREZZA DELL'UTILIZZATORE



Apparecchio della classe di protezione II



Unità di alimentazione separata: indicazione del fatto che per il collegamento degli apparecchi elettrici alla rete di alimentazione è necessaria una speciale unità di alimentazione separata.

2.2 Legenda

- Elenco puntato
- ▶ Istruzione operativa
- ⇨ Risultato

2.3 PROTEZIONI IMPORTANTI

SALVARE QZESTE ISTRUZIONI.

2.3.1 Regole fondamentali

- ▶ Queste Istruzioni per l'Uso costituiscono un componente fondamentale del Vaporizzatore e devono essere accessibili per l'utilizzatore.
- ▶ Scaricare la versione attuale e completa delle Istruzioni per l'Uso dalla pagina www.storz-bickel.com.
- ▶ Leggere interamente e attentamente queste indicazioni prima di mettere in funzione il Vaporizzatore e il Cavo USB-C.
- ▶ Durante l'uso del prodotto e la relativa manutenzione, seguire sempre le indicazioni contenute nelle presenti Istruzioni per l'Uso.
- ▶ Questo Vaporizzatore può essere utilizzato solo da persone adulte. Persone con capacità psichiche, sensoriali o mentali limitate o con carenze di esperienza e conoscenza possono utilizzare il Vaporizzatore soltanto a patto che siano sorvegliate o che siano state istruite in merito all'uso sicuro del Vaporizzatore e ai relativi pericoli.
- ▶ Se l'utilizzatore soffre di malattie alle vie respiratorie o ai polmoni, l'apparecchio può essere utilizzato solo dopo aver consultato il medico curante e aver ottenuto la sua autorizzazione. I vapori, a seconda della densità, possono irritare le vie respiratorie e i polmoni, cioè può provocare la tosse.
- ▶ Non mettere in funzione il Vaporizzatore incustodito.
- ▶ Conservare e utilizzare il Vaporizzatore e il Cavo USB-C solo a una distanza sufficiente dalle fonti di calore (forni, fornelli, camini, ecc.) e in un

1 PER LA SICUREZZA DELL'UTILIZZATORE

luogo asciutto, nel quale la temperatura ambiente non possa scendere al di sotto di +5 °C (+41 °F).

- ▶ Non esporre il Vaporizzatore alle oscillazioni estreme della temperatura ambiente. La capacità di funzionamento potrebbe essere disturbata dall'umidità condensata.
- ▶ Utilizzare esclusivamente ricambi e accessori originali STORZ & BICKEL.
- ▶ Non usare il Vaporizzatore e il Cavo USB-C in modo inadeguato, errato o scriteriato, in quanto in questo caso il produttore non si assumerebbe nessuna responsabilità per gli eventuali danni.

2.3.2 Indicazioni di sicurezza

2.3.2.1 Pericolo di lesioni a causa di una scossa elettrica

- ▶ Scollegare dalla rete elettrica il Vaporizzatore e il Cavo USB-C prima di qualsiasi lavoro di manutenzione e durante i temporali.
- ▶ Fare attenzione a non danneggiare il Cavo USB-C piegandolo, schiacciandolo o tirandolo.
- ▶ Non utilizzare prese multiple e/o cavi di prolunga. In caso di assoluta necessità, utilizzare solo prodotti con certificazione di qualità (ad esempio UL, IMQ, VDE, +S, ecc.), a patto che i valori di potenza indicati superino la potenza assorbita (A = Ampere) degli apparecchi collegati.
- ▶ Non utilizzare il Vaporizzatore e il Cavo USB-C se presentano danni. Le riparazioni devono essere eseguite solo dal nostro Centro di Assistenza. Il tentativo di riparare autonomamente un guasto comporta l'annullamento della garanzia. Il nostro Centro di Assistenza sostituisce il Cavo USB-C guasto.
- ▶ Il Vaporizzatore e il Cavo USB-C non devono venire a contatto con l'umidità e con i liquidi.
- ▶ Tenere il Vaporizzatore e il Cavo USB-C lontano dagli animali domestici (ad esempio i roditori) e dai parassiti.
- ▶ Non utilizzare il Vaporizzatore e il Cavo USB-C nelle atmosfere potenzialmente esplosive o infiammabili.
- ▶ Questo dispositivo contiene delle batterie che non possono essere sostituite dall'utilizzatore.
- ▶ Questo dispositivo contiene delle batterie che possono essere sostituite solo da persone competenti.
- ▶ **ATTENZIONE:** per caricare la batteria, usare solo l'Alimentatore rimovibile disponibile per l'apparecchio: modello EA1045UR, prodotto da EDAC.

2.3.2.2 Pericolo di lesioni a causa dei vapori / pericolo di ustioni

- ▶ Non toccare le superfici calde del Vaporizzatore (Camera di Riempimento e area attorno alla Camera di Riempimento) durante il funzionamento e la fase di raffreddamento.
- ▶ Appoggiare il Vaporizzatore caldo solo su una superficie solida e insensibile al calore e accertare che non venga coperto.
- ▶ Non usare il Vaporizzatore vicino a oggetti infiammabili quali, ad esempio, tende, tovaglie o carta.
- ▶ Non bloccare, coprire o chiudere le aperture del Vaporizzatore durante il funzionamento e la fase di raffreddamento.
- ▶ Prima dell'accensione del Vaporizzatore, accertare che tutti i vapori, ad esempio di detersivi e disinfettanti infiammabili, siano evaporati.

2.3.2.3 Pericolo di lesioni per diverse cause

- ▶ Le parti della confezione (sacchetti di plastica, parti di plastica espansa, cartoni ecc.) devono essere tenuti fuori dalla portata dei bambini, in quanto rappresentano un potenziale pericolo.
- ▶ Accertare che la minuteria del Vaporizzatore non venga ingoiata.
- ▶ Tenere conto del pericolo di strangolamento rappresentato dal Cavo USB-C.
- ▶ Utilizzare il Vaporizzatore solo con le erbe e i componenti vegetali da vaporizzare raccomandati. L'uso di altre sostanze può causare intossicazioni o rischi d'incendio.
- ▶ Prestare attenzione ai sintomi (ad esempio tosse, fiato corto, dolori alla gabbia toracica) durante o dopo l'uso e rivolgersi immediatamente a un medico se si hanno dubbi in merito alla salute.

2 MIGHTY+

2.1 Corredo di fornitura

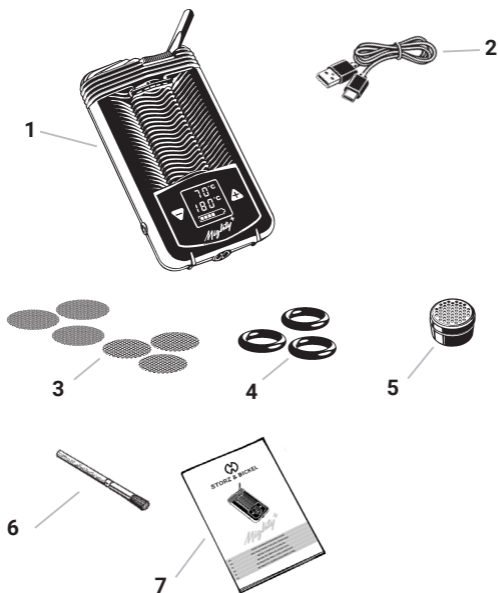

- 1 MIGHTY+ Vaporizzatore
- 2 1 pz. Cavo USB-C (USB tipo C su presa USB tipo A)
- 3 3 pz. Filtro Standard, piccolo
3 pz. Filtro a maglia grossa, piccolo
- 4 3 pz. Anello di Tenuta piccolo del Fondo
- 5 1 pz. Capsula dosatrice
- 6 1 pz. Pennello per la Pulizia
- 7 1 pz. Istruzioni per l'Uso (conciso)

2 MIGHTY+

2.2 Elementi funzionali

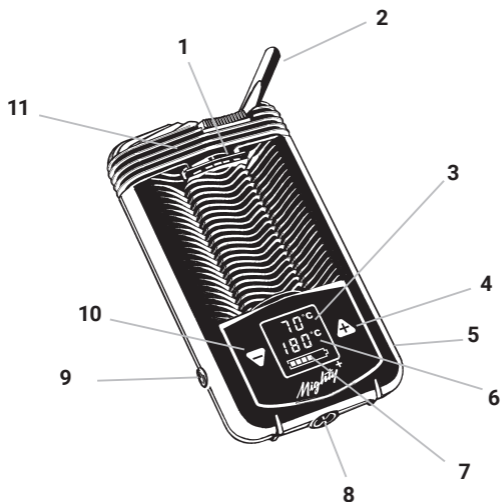

- 1 Camera di Riempimento
- 2 Boccaglio
- 3 Indicatore Temperatura effettiva
- 4 Tasto Temperatura più
- 5 Presa di Caricamento USB-C
- 6 Indicatore Temperatura nominale
- 7 Indicatore di Carica della Batteria
- 8 Utensile della Camera di Riempimento
- 9 Interruttore Accensione/Spengimento (ON/OFF)
- 10 Tasto Temperatura meno
- 11 Unità di Raffreddamento

2.3 Unità di Raffreddamento

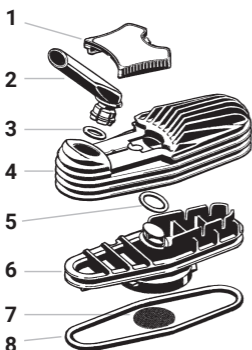

- 1 Chiavistello del Coperchio
- 2 Boccaglio
- 3 Anello di Tenuta del Boccaglio
- 4 Coperchio dell'Unità di Raffreddamento
- 5 Anello di Tenuta piccolo del Fondo
- 6 Fondo dell'Unità di Raffreddamento
- 7 Filtro superiore (maglia grosso)
- 8 Anello di Tenuta grande del Fondo

2.4 Assistenza

- ▶ In caso di consegna incompleta, problemi tecnici, domande sull'apparecchio e sul suo smaltimento, sostituzione delle batterie e per i casi di garanzia, contattare il nostro Centro di Assistenza:

STORZ & BICKEL GmbH

Service Center · In Grubenäcker 5-9
78532 Tuttlingen, Germania

- ▶ I clienti negli USA e in Canada possono contattare l'indirizzo seguente:

STORZ & BICKEL America, Inc.

1078 60th Street, Suite A
Oakland, CA 94608

- ▶ Per le richieste di assistenza, avviare una RMA (Return Merchandise Authorization) dall'apposita pagina web: www.storz-bickel.com/rma.

de

en

fr

es

it

nl

3 USO PREVISTO

Il Vaporizzatore serve per la produzione di fragranze e/o aromi con le erbe e i componenti vegetali indicati al capitolo 4, pagina 152. Per effetto della vaporizzazione ottenuta tramite aria calda, le fragranze e gli aromi si sciolgono e possono essere inalati direttamente.

Il Vaporizzatore non è un prodotto medicale.

4 LISTA PIANTE AROMATICHE

- ▶ Vaporizzare solo fragranze e aromi dei materiali vegetali qui indicati e testati in base alle direttive della farmacopea europea (o simile) per quanto concerne la genuinità, la purezza e l'eventuale presenza di agenti patogeni. Ogni altro tipo di uso non è idoneo ed è potenzialmente pericoloso.
- ▶ Il Vaporizzatore non è destinato all'uso con preparati a base di tabacco o nicotina.
- ▶ Acquistare le piante e le loro parti in farmacia.

Nome della pianta	Nome botanico	Parte della pianta utilizzata	Temperatura
Eucalipto	<i>Eucalyptus globulus</i>	foglie	130 °C (266 °F)
Luppolo	<i>Humulus lupulus</i>	pigne	154 °C (309 °F)
Camomilla	<i>Matriarca chamomilla</i>	fiori	190 °C (374 °F)
Lavanda	<i>Lavandula angustifolia</i>	fiori	130 °C (266 °F)
Melissa citronella	<i>Melissa officinalis</i>	foglie	142 °C (288 °F)
Salvia	<i>Salvia officinalis</i>	foglie	190 °C (374 °F)
Timo	<i>Thymus vulgaris</i>	erba	190 °C (374 °F)

5 FATTORI CHE INFLUENZANO LA VAPORIZZAZIONE

- ▶ Seguire le indicazioni seguenti per fare in modo che il Vaporizzatore sia impostato in modo ottimale per le esigenze personali con il materiale vegetale utilizzato.

La quantità degli aromi e delle fragranze liberati viene influenzata dai seguenti fattori:

1. **Qualità:** la concentrazione di aromi e fragranze contenuti nel materiale vegetale utilizzato.
 2. **Quantità:** la quantità di materiale vegetale per vaporizzare nella Camera di Riempimento.
 3. **Superficie:** più le piante sono sminuzzate finemente, più ampia è la superficie dalla quale si possono liberare gli aromi e le fragranze durante il processo di vaporizzazione.
 4. **Temperatura:** quanto più alta è la temperatura, tanto maggiore sarà la quantità di aromi e fragranze sciolte allo stesso tempo. L'aumento della temperatura è da considerarsi sempre come ultima opzione, poiché il materiale vegetale, alle alte temperature, assume un odore più marcato di tostatura.
- ▶ Dopo il processo di vaporizzazione, togliere il contenuto della Camera di Riempimento e sminuzzarlo nuovamente, in modo che la superficie del materiale di base aumenti.
 - ▶ Il processo di vaporizzazione con lo stesso contenuto della Camera di Riempimento può essere ripetuto fino a che non vengono più formati vapori alla temperatura massima.
 - ▶ Per motivi di gusto, si consiglia tuttavia di sostituire il materiale vegetale per vaporizzare prima di questo momento.

6 MESSA IN FUNZIONE E FUNZIONAMENTO

6.1 Disimballare

- ▶ Verificare la completezza del Vaporizzatore sulla base del capitolo 2.1 "Corredo di fornitura", pagina 149.
- ▶ Controllare che il Vaporizzatore e il Cavo USB-C non presentino danni visibili esteriormente.

6.2 Batteria

AVVISO

Invalidazione della garanzia / danni materiali in caso di sostituzione autonoma della batteria

Danneggiamento del Vaporizzatore a causa di un'apertura impropria

- **Fare sostituire la batteria esclusivamente dal nostro Centro di Assistenza.**



6.2.1 Spiegazioni fondamentali relative all'indicatore di carica della batteria

- ▶ batteria carica: visualizzazione di tutti e sei i campi dello stato di carica
- ▶ batteria quasi scarica: telaio della batteria lampeggiante lentamente
- ▶ La batteria del prodotto nuovo è carica all'80%.

6.2.2 Caricamento della batteria

- ▶ Caricare completamente la batteria prima del primo uso.
- ▶ Collegare il Vaporizzatore a un Caricabatterie USB o a un computer tramite il Cavo USB-C in dotazione.

6.2.3 Spiegazioni relative all'indicatore di carica della batteria durante la carica (a seconda del caricabatterie usato)

- ▶ Consultare il capitolo 10.2 "Requisiti tecnici per i Caricabatterie utilizzabili" a pagina 173 in merito ai diversi Caricabatterie.

6.2.3.1 Ricarica con il Caricabatterie USB

- ▶ Collegare il Vaporizzatore al Caricabatterie USB.
- ⇒ Vibrazione e illuminazione del display.
- ⇒ Campi dello stato di carica lampeggianti in modo crescente.
- ⇒ Non appena la batteria è completamente carica, tutti e sei i campi dello stato di carica sono visibili.

6.2.3.2 Ricarica rapida (se supportata dal caricabatterie)

- ▶ Collegare il Vaporizzatore al USB-C Supercharger.
- ⇒ Vibrazione e illuminazione del display.
- ⇒ Campi dello stato di carica lampeggianti a velocità crescente.
- ⇒ Non appena la batteria è completamente carica, tutti e sei i campi dello stato di carica sono visibili.
- ⇒ Se il Caricabatterie collegato supporta anche il funzionamento pass-through, dopo il collegamento compare per tre secondi la dicitura "dct" nella seconda riga del display (vedere il capitolo 6.3 "Alimentazione rete", pagina 156").



6.2.3.3 Ricarica con il Caricabatterie a bassa potenza

- ▶ Collegare il Vaporizzatore al Caricabatterie USB.
- ⇒ Vibrazione e illuminazione del display.
- ⇒ Visualizzazione nella seconda riga del display: "SLO".
- ▶ Utilizzare un Caricabatterie più potente.



6.2.4 Fine della ricarica

- ▶ Dopo la fine della ricarica, scollegare in primo luogo il Cavo USB-C dalla rete elettrica e, quindi, dal Vaporizzatore.

6.3 Alimentazione rete (possibile solo con USB-C Supercharger)

- ▶ In caso di uso del USB-C Supercharger disponibile in via opzionale, il Vaporizzatore può essere messo in funzione anche con la batteria completamente scarica.
- ⇒ Indipendentemente dal fatto che il Vaporizzatore sia acceso o spento, dopo il collegamento del USB-C Supercharger nella seconda riga del display compare la dicitura "dct" per tre secondi.
- ⇒ In questo modo la batteria non viene ricaricata.
- ⇒ Con lo scollegamento dalla rete elettrica, il Vaporizzatore si spegne, a patto che la batteria sia completamente scarica.

6.4 Riempire la Camera di Riempimento



- ▶ Svitare l'Unità di Raffreddamento dal Vaporizzatore compiendo una rotazione di 90° in senso antiorario.



- ▶ Riempire completamente la Camera di Riempimento fino al bordo di plastica con il materiale vegetale sminuzzato.
- ⇒ Un'eccessiva compressione del materiale vegetale o un eccessivo riempimento della Camera di Riempimento rende difficoltosa l'inalazione.
- ▶ Rimuovere il materiale vegetale in eccesso intorno al bocchettone di riempimento.
- ▶ Avvitare l'Unità di Raffreddamento sul Vaporizzatore compiendo una rotazione di 90° in senso orario.

6.5 Procedura di riscaldamento

6.5.1 Display

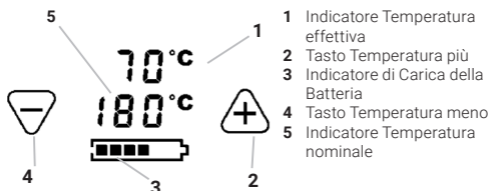

6.5.2 Impostazioni di fabbrica

Il Vaporizzatore offre tre livelli di temperatura preimpostati dalla fabbrica:

- Temperatura di base: 180 °C (356 °F)
- Temperatura booster: +15 °C (+27 °F)
(rispetto alla temperatura di base) per un totale di 195 °C (383 °F)
- Temperatura superbooster: +15 °C (+27 °F)
(rispetto alla temperatura di base) per un totale di 210 °C (410 °F)
- ▶ La temperatura di base e la temperatura booster possono essere modificate individualmente, mentre la temperatura superbooster è fissa.
- ▶ Se un livello di temperatura non è più sufficiente, passare al livello successivo nel modo descritto nei capitoli 6.5.4 - 6.5.6.

6.5.3 Accensione

- ▶ Premere per almeno mezzo secondo l'interruttore accensione/spengimento (NO/OFF) arancio.
- ⇒ Vibrazione e illuminazione del display.
- ⇒ Il display segnala il processo di riscaldamento tramite l'indicatore della Temperatura effettiva e teorica. Questa operazione può durare fino a due minuti.
- ⇒ Una doppia vibrazione ed una luce fissa di colore verde segnalano il raggiungimento della temperatura di base.

6.5.4 Temperatura di base

- ▶ Accendere il Vaporizzatore.
- ▶ Premere il tasto più o il tasto meno.
- ⇒ Variazione continuativa dell'impostazione della temperatura tra 40 °C e 210 °C (104 °F e 410 °F).
- ▶ Premere brevemente il tasto più.
- ⇒ Aumento del valore teorico in incrementi di 1 °C (1 °F).
- ▶ Premere brevemente il tasto meno.
- ⇒ Diminuzione del valore teorico in incrementi di 1 °C (1 °F).
- ▶ Tenere premuto a lungo il tasto meno o più.
- ⇒ Aumento o diminuzione costante del valore teorico
- ⇒ Indicatore della temperatura attuale (temperatura effettiva) sul display nella riga superiore.

6.5.5 Temperatura booster

- ▶ Accendere il Vaporizzatore.
- ▶ Premere due volte l'interruttore accensione/spegnimento arancio (ON/OFF).
- ▶ Premere il tasto meno o più.
- ⇒ Adattamento permanente dell'offset della temperatura booster (gamma di valori da 1 °C a 170 °C (da 1 °F a 306 °F)).
- ⇒ Una doppia vibrazione e un lampeggio lento del display dell'indicatore della temperatura teorica segnalano il raggiungimento della temperatura booster.
- ⇒ La modalità booster termina automaticamente 90 secondi dopo il raggiungimento della temperatura booster; successivamente, la temperatura nominale sarà nuovamente la temperatura di base.

6.5.6 Temperatura superbooster

- ▶ Accendere il Vaporizzatore.
- ▶ Premere tre volte l'interruttore accensione/spegnimento arancio (ON/OFF).
- ▶ Premere il tasto meno o più.
- ⇒ Adattamento permanente dell'offset della temperatura booster (gamma di valori da 1 °C a 170 °C (da 1 °F a 306 °F)), dato che l'offset della temperatura super-booster è fisso.
- ⇒ Una doppia vibrazione e un lampeggio rapido del display dell'indicatore della temperatura teorica segnalano il raggiungimento della temperatura super-booster.

6 MESSA IN FUNZIONE E FUNZIONAMENTO

- ⇒ La modalità super-booster termina automaticamente 90 secondi dopo il raggiungimento della temperatura super-booster; successivamente, la temperatura nominale sarà nuovamente la temperatura di base.

6.5.7 Celsius/Fahrenheit

- ▶ Premere contemporaneamente il tasto meno e più.
- ⇒ Conversione della visualizzazione da Celsius a Fahrenheit e viceversa.

6.5.8 Ripristino delle impostazioni di fabbrica

- ▶ Premere per 10 secondi l'interruttore accensione/spengimento (ON/OFF) arancione.
- ⇒ Una vibrazione e un'animazione di reset segnalano il reset.
- ⇒ Temperatura booster e di base sono state riportate allo stato di fabbrica.

6.6 Uso



- ▶ Dopo la conclusione del processo di riscaldamento, iniziare immediatamente con la vaporizzazione.
 - ▶ Aprire il Boccaglio ribaltandolo.
 - ▶ Prendere tra le labbra il Boccaglio.
 - ▶ Aspirare per alcuni secondi in modo omogeneo e solo per la metà della propria capacità.
- ▶ Trattenere l'aria per alcuni secondi.
 - ▶ Espirare lentamente.
 - ▶ Concentrarsi attentamente sul processo respiratorio.
 - ⇒ Più intenso è il vapore, più il gusto viene compromesso.



ATTENZIONE

Elevata intensità dei vapori

Irritazione delle vie respiratorie/dei polmoni

- **Abbassare la temperatura.**

6.7 Fine dell'uso



ATTENZIONE

Superficie della Camera di Riempimento molto calda

Pericolo di ustioni

- **Non toccare la Camera di Riempimento fintanto che il Vaporizzatore non si è raffreddato.**

- ▶ Premere per almeno mezzo secondo l'interruttore accensione/spegnimento (ON/OFF) arancione.
- ⇒ Lo spegnimento verrà confermato dalla vibrazione.
- ▶ Lasciare raffreddare completamente il Vaporizzatore.
- ▶ Se necessario, effettuare la pulizia del Vaporizzatore come descritto nel capitolo 7 "Pulizia/Igiene" da pagina 161.

6.8 Disattivazione automatica

- ▶ Tre minuti dopo l'ultima pressione di un tasto o dopo l'ultimo uso, il Vaporizzatore si spegnerà automaticamente per preservare lo stato di carica della batteria.
- ⇒ Lo spegnimento verrà confermato dalla vibrazione.
- ▶ Premere brevemente l'interruttore accensione/spegnimento (ON/OFF) arancione durante il funzionamento.
- ⇒ Il dispositivo di disattivazione automatico viene azzerato su tre minuti.

6.9 Deposito

- ▶ Conservare il Vaporizzatore e il Cavo USB-C in un luogo asciutto e al riparo dagli agenti atmosferici e lontano dalla portata dei bambini o di persone inabili.

7 PULIZIA/IGIENE

7.1 Unità di Raffreddamento

L'Unità di Raffreddamento con Boccaglio devono essere privi di incrostazioni. Le incrostazioni all'interno dell'Unità di Raffreddamento si formano a causa della condensa. La pulizia è una condizione indispensabile per un perfetto funzionamento.

- ▶ Controllare l'Unità di Raffreddamento con Boccaglio prima di ogni utilizzo.
- ▶ Pulire l'Unità di Raffreddamento con Boccaglio al più tardi dopo 7 giorni dall'ultimo utilizzo e in presenza di incrostazioni visibili all'interno dell'Unità di Raffreddamento.

7.1.1 Smontaggio dell'Unità di Raffreddamento

- ▶ Riscaldare l'Unità di Raffreddamento per smontarla più agevolmente, in quanto il vapore condensato può essere appiccicoso.

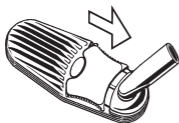

- ▶ Tirare il Chiavistello del Coperchio in direzione del Boccaglio.

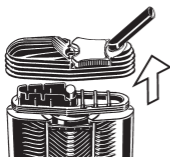

- ▶ Togliere il coperchio dell'Unità di Raffreddamento dal Vaporizzatore.

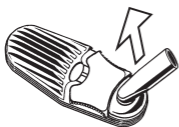

- ▶ Estrarre il Boccaglio dal coperchio dell'Unità di Raffreddamento muovendolo leggermente avanti e indietro.
- ▶ Togliere l'Anello di Tenuta del Boccaglio.



- ▶ In caso di pulizia del coperchio dell'Unità di Raffreddamento nell'alcool isopropilico, smontare il Chiavistello del Coperchio sollevandolo da un lato.

7 PULIZIA/IGIENE



- ▶ Svitare il fondo dell'Unità di Raffreddamento dal Vaporizzatore compiendo una rotazione di 90° in senso antiorario.

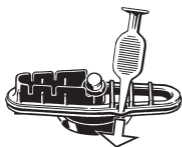

- ▶ Estrarre il grande Anello di Tenuta del Fondo facendo leva con l'Utensile della Camera di Riempimento sull'apertura della scanalatura.
- ▶ Togliere l'Anello di Tenuta del Fondo piccolo.



- ▶ Spingere il Filtro fuori dal fondo dell'Unità di Raffreddamento dall'alto verso il basso con l'Utensile della Camera di Riempimento.

7.1.2 Pulizia dell'Unità di Raffreddamento e del Filtro della Camera di Riempimento

- ▶ Usare il Pennello per la Pulizia, bastoncini cotonati, salviette di carta o panni di cotone per la pulizia manuale.
- ▶ Utilizzare acqua di lavaggio calda o alcol isopropilico quale solvente.
- ▶ Pulire il Filtro della Camera di Riempimento e il Filtro dell'Unità di Raffreddamento dopo ogni vaporizzazione con il Pennello per la Pulizia.

7.1.2.1 Pulizia dell'Unità di Raffreddamento e del Filtro della Camera di Riempimento con acqua di lavaggio

- ▶ Collocare tutti i pezzi per almeno cinque minuti in acqua di lavaggio calda.
- ▶ Sciacquare tutti i pezzi per almeno un minuto sotto l'acqua corrente.
- ▶ Se necessario, lavare il Chiavistello del Coperchio con dell'acqua calda.
- ▶ Lasciare asciugare completamente tutti i pezzi.

7.1.2.2 Alternativa: Pulizia dell'Unità di Raffreddamento e del Filtro della Camera di Riempimento con alcol isopropilico

! ATTENZIONE

L'alcol isopropilico è combustibile e facilmente infiammabile.

Pericolo di ustioni

- **Rispettare le avvertenze di sicurezza del produttore dell'alcol isopropilico!**

AVVISO**Danni materiali in caso di lavaggio scorretto**

Sbiadimento dell'adesivo del Chiavistello del Coperchio

Allentamento della colla dell'adesivo del Chiavistello del Coperchio

- **Il Chiavistello del Coperchio con l'ologramma della sigla deve essere solo terso con alcol isopropilico.**

AVVISO**Danni materiali in caso di lavaggio scorretto**

Infragilimento delle parti in plastica

- **Immergere i componenti di plastica nell'alcol isopropilico per 1/2 ora al massimo.**



- ▶ Immergere tutti i componenti di plastica dell'Unità di Raffreddamento (eccetto il Chiavistello del Coperchio) e il Filtro della Camera di Riempimento nell'alcol isopropilico per 1/2 ora al massimo.
- ▶ Se necessario, tergere il Chiavistello del Coperchio con alcol isopropilico.
- ▶ Risciacquare tutti i componenti di plastica per almeno un minuto sotto l'acqua corrente.
- ▶ Lasciare asciugare completamente tutti i pezzi.

7 PULIZIA/IGIENE

7.1.3 Controllo dei componenti dell'Unità di Raffreddamento e del Filtro della Camera di Riempimento

- ▶ Controllare tutti i pezzi per escludere la presenza di superfici danneggiate, fessurazioni, rammollimenti, indurimenti, infragilimenti, contaminazioni o scolorimenti.
- ▶ Eliminare i pezzi danneggiati.

7.1.4 Assemblaggio dell'Unità di Raffreddamento



ATTENZIONE

Particelle vegetali nell'Unità di Raffreddamento

Intasamento dell'Unità di Raffreddamento

Aspirazione delle particelle vegetali

- **Inserire il Filtro correttamente nel Coperchio dell'Unità di Raffreddamento.**

- ▶ Riassemblare i componenti nell'ordine inverso.
- ▶ Inserire completamente il piccolo Anello di Tenuta del Fondo nel Coperchio dell'Unità di Raffreddamento.
- ⇒ L'Anello di Tenuta del Fondo non è più visibile.
- ▶ Durante il montaggio verificare il corretto posizionamento degli Anelli di Tenut
- ▶ Inserire con il Filtro nell'apposita scanalatura.

7.2 Camera di Riempimento

7.2.1 Pulizia della Camera di Riempimento

AVVISO

Danni materiali in caso di lavaggio scorretto

Penetrazione di alcol isopropilico nel Vaporizzatore

- **Non inumidire eccessivamente i bastoncini cotonati.**

- ▶ Pulire la Camera di Riempimento con un bastoncino cotonato imbevuto di alcol isopropilico.

7 PULIZIA/IGIENE

7.2.2 Smontaggio del Filtro

- ▶ I Filtri intasati devono essere sostituiti.
- ▶ Inserire il Filtro lungo la scanalatura della Camera di Riempimento con l'aiuto dell'Utensile della Camera di Riempimento.
- ⇒ Il Filtro si curva e si stacca dalla scanalatura.
- ▶ Pulire il Filtro con acqua di lavaggio o alcol isopropilico.

7.2.3 Montaggio del Filtro

- ▶ Curvare a volta i Filtri nuovi o puliti.
- ▶ Inserire il Filtro con la parte a volta in alto nella Camera di Riempimento.
- ▶ Appiattire il Filtro nell'apposita scanalatura con l'aiuto dell'Utensile della Camera di Riempimento.

7.3 Pulizia del Vaporizzatore e del Cavo USB-C

AVVISO

Danni materiali in caso di lavaggio scorretto

Penetrazione di acqua nel Vaporizzatore o nel Cavo USB-C

- **Non immergere in acqua o in altri liquidi.**
 - **Non pulire con un getto diretto di acqua, vapore o aria compressa.**
- ▶ Spegnerne il Vaporizzatore.
 - ▶ Scollegare il Vaporizzatore e il Cavo USB-C dalla rete elettrica.
 - ▶ Pulire l'alloggiamento del Vaporizzatore e il Cavo USB-C solo a secco o eventualmente con un panno umido e morbido.

8.1 Elenco degli accessori opzionali

Side Kit - SKU 11 45

Il Side Kit garantisce un uso confortevole del MIGHTY⁺.

Set Parti di Consumo - SKU 06 02 MY

Il Set Parti di Consumo contiene tutti i ricambi per rinnovare l'Unità di Raffreddamento.

Set di Unità di Raffreddamento - SKU 11 17 /

Unità di Raffreddamento - SKU 11 18

L'Unità di Raffreddamento raffredda il vapore e offre così una temperatura gradevole e un aroma ottimale. Per garantire la pulizia dell'Unità di Raffreddamento, questa deve essere sostituita regolarmente.

Set di Boccagli - SKU 11 11

Il Set contiene quattro Boccagli per l'Unità di Raffreddamento.

Set di Chiavistello del Coperchio - SKU 11 53

Il Chiavistello del Coperchio fissa il coperchio alla base dell'Unità di Raffreddamento. Il Set contiene tre Chiavistelli del Coperchio.

Set di Filtri, piccolo - SKU 11 12

Il Set contiene quattro Filtri con maglia larga e due Filtri con maglia normale.

Set di Filtri a Maglia Grossa, piccolo - SKU 11 40

Il Set contiene sei Filtri con maglia larga.

Set di Filtri Standard, piccolo - SKU 11 03

Il Set contiene sei Filtri con maglia normale.

Set di Anello di Tenuta - SKU 11 15

Il Set contiene tutti gli anelli di tenuta per l'Unità di Raffreddamento e la Camera di Riempimento

Ausilio per Riempimento - SKU 09 31 MC

L'Ausilio per Riempimento consente un riempimento pulito della Camera di Riempimento con il materiale vegetale sminuzzato.

Set di Utensili della Camera di Riempimento - SKU 11 59

Le numerose possibilità d'impiego dell'utensile per la Camera di Riempimento sono descritte nelle presenti Istruzioni per l'Uso.

Macinatoio per Erbe - SKU 09 30 / Macinatoio per Erbe XL - SKU 09 43

Il Macinatoio per Erbe dispone di denti taglienti molto affilati per ottenere del materiale vegetale macinato finemente.

Set di Capsule dosatrici, 40 pz. -SKU 09 33

La Capsula dosatrice può essere riempita con il materiale vegetale sminuzzato.

Caricatore con 8 Capsule dosatrici - SKU 09 32

Conservare la Capsula dosatrice piena nel Caricatore. Il coperchio del Caricatore funge da aiuto per il riempimento della Capsula dosatrice.

8 ACCESSORI OPZIONALI

Set di Riempimento per 40 Capsule dosatrici - SKU 09 45

Con il Set di Riempimento si possono riempire contemporaneamente 40 Capsule dosatrici di materiale vegetale sminuzzato.

USB-C Supercharger - SKU 11 47

Il USB-C Supercharger è utilizzabile praticamente ovunque nel mondo grazie alle quattro spine intercambiabili. Il USB-C Supercharger consente una carica rapida della batteria e l'alimentazione rete del Vaporizzatore se la batteria è scarica.

Questo e altri accessori e le informazioni dettagliate in merito sono disponibili alla pagina <https://www.storz-bickel.com> o contattando il centro di assistenza a numero di telefono 0049-(0)7461-969707-0.

8.2 Macinatoio per Erbe



- ▶ Appoggiare il materiale vegetale essiccato tra le due coppe del Macinatoio per Erbe.
- ▶ Chiudere il Macinatoio per Erbe.
- ▶ Ruotare avanti e in dietro il Macinatoio per Erbe 4-5 volte.

8.3 Ausilio di Riempimento

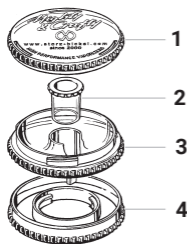

- 1 Coperchio superiore
- 2 Tappo
- 3 Coppa
- 4 Coperchio inferiore

L'Ausilio per Riempimento serve per un riempimento semplice e pulito della Camera di Riempimento. Nella coppa dell'Ausilio per Riempimento è possibile conservare il materiale vegetale sminuzzato.

de

en

fr

es

it

nl

8.3.1 Riempire la Ausilio di Riempimento



- ▶ Svitare il coperchio superiore dell'Ausilio per Riempimento ruotandolo in senso antiorario.
- ▶ Riempire la coppa comprensiva di tappo con il materiale vegetale sminuzzato.
- ▶ Avvitare il coperchio superiore dell'Ausilio per Riempimento ruotandolo in senso orario.

8.3.2 Riempimento della Camera di Riempimento con l'Ausilio per Riempimento

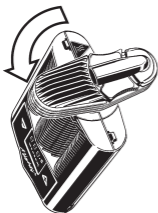

- ▶ Svitare l'Unità di Raffreddamento dal Vaporizzatore compiendo una rotazione di 90° in senso antiorario.
- ▶ Rimuovere eventuali residui dalla Camera di Riempimento stessa con l'ausilio dell'Utensile della Camera di Riempimento.



- ▶ Svitare il coperchio inferiore dell'Ausilio per Riempimento ruotandolo in senso orario.
 - ▶ Avvitare l'Ausilio per Riempimento sul Vaporizzatore compiendo una rotazione di 90° in senso orario.
 - ▶ Svitare il coperchio superiore dell'Ausilio per Riempimento ruotandolo in senso antiorario.
 - ▶ Togliere il tappo dall'Ausilio per Riempimento.
- ▶ Spingere una porzione di materiale vegetale nella Camera di Riempimento attraverso l'apertura centrale dell'Ausilio per Riempimento.

8 ACCESSORI OPZIONALI



- ▶ Riempire la Camera di Riempimento al massimo fino al bordo inferiore dell'Ausilio per Riempimento.

- ▶ Inserire il tappo nell'apertura centrale dell'Ausilio per Riempimento.
- ▶ Avvitare il coperchio superiore dell'Ausilio per Riempimento ruotandolo in senso orario.
- ▶ Svitare l'Ausilio per Riempimento dal Vaporizzatore compiendo una rotazione di 90° in senso antiorario.
- ▶ Avvitare il coperchio inferiore sull'Ausilio per Riempimento ruotandolo in senso antiorario.
- ▶ Avvitare l'Unità di Raffreddamento sul Vaporizzatore compiendo una rotazione di 90° in senso orario.

8.4 Capsule dosatrici (monouso) e Caricatore

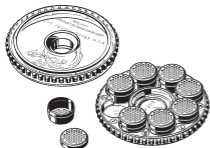

- ▶ Nella Capsula dosatrice è possibile conservare una scorta di materiale vegetale sminuzzato.

8.4.1 Riempimento della Capsula dosatrice con l'ausilio del Coperchio del Caricatore



- ▶ Svitare il coperchio del Caricatore in senso antiorario.
- ▶ Appoggiare il coperchio del Caricatore sulla Capsula dosatrice aperta.
- ▶ Spingere il materiale vegetale nella Capsula dosatrice attraverso l'apertura centrale del coperchio del Caricatore.
- ▶ Chiudere la Capsula dosatrice con il coperchio.

8 ACCESSORI OPZIONALI

8.4.2 Riempimento del Caricatore di Capsule dosatrici



- ▶ Inserire la Capsula dosatrice riempita nel Caricatore.
- ▶ Avvitare il coperchio del Caricatore in senso orario.

8.4.3 Riempimento della Capsula dosatrice con l'ausilio del Set di Riempimento



- ▶ Con il Set di Riempimento si possono riempire contemporaneamente 40 Capsule dosatrici di materiale vegetale.

8.4.4 Inserimento della Capsula dosatrice nella Camera di Riempimento



- ▶ Svitare l'Unità di Raffreddamento dal Vaporizzatore compiendo una rotazione di 90° in senso antiorario.



- ▶ Inserire la Capsula dosatrice riempita con il coperchio nella Camera di Riempimento dall'alto.
- ▶ Avvitare l'Unità di Raffreddamento sul Vaporizzatore compiendo una rotazione di 90° in senso orario.

8.4.5 Smaltimento delle Capsule dosatrici

- Smaltire la Capsula dosatrice con i rifiuti domestici dopo l'uso, dato che si tratta di un articolo monouso.

8.5 Pulizia del Macinatoio per Erbe, dell'Ausilio per Riempimento e del Caricatore per le Capsule dosatrici

AVVISO

Danni materiali in caso di lavaggio scorretto

Danneggiamento delle superfici.

- **Non immergere il Macinatoio per Erbe, l'Ausilio per Riempimento e il Caricatore per las Capsulas dosatrice nell'alcol isopropilico.**
- Lavare il Macinatoio per Erbe, l'Ausilio per Riempimento e il Caricatore per las Capsulas dosatrice in acqua di lavaggio calda.

de

en

fr

es

it

nl

9 GUASTI

9.1 Possibili guasti / Ricerca guasti

Guasto	Possibile causa	Rimedio
Non si riesce ad accendere il Vaporizzatore.	La batteria è scarica.	<ul style="list-style-type: none">▶ Controllare l'indicatore della batteria.▶ Eventualmente ricarica la batteria.▶ In alternativa: alimentare il Vaporizzatore con il USB-C Supercharger.
ERR 001	La temperatura della batteria è eccessiva.	<ul style="list-style-type: none">▶ Lasciare raffreddare il Vaporizzatore.
ERR 002	La temperatura della batteria è insufficiente.	<ul style="list-style-type: none">▶ Portare il Vaporizzatore in un ambiente caldo.▶ Non riscaldare il Vaporizzatore con del calore artificiale, prodotto ad esempio da un forno, da un forno a microonde o da un accendino.
ERR 003	Il Caricabatterie USB o il Cavo USB-C non sono adatti.	<ul style="list-style-type: none">▶ Utilizzare gli accessori originali STORZ & BICKEL.
ERR 004	Il Vaporizzatore è difettoso.	<ul style="list-style-type: none">▶ Spegnerne immediatamente il Vaporizzatore.▶ Scollegare la spina.▶ Contattare il nostro Centro di Assistenza.

9.2 Smaltimento

- ▶ I Vaporizzatori non riparabili, dopo la scadenza del termine di garanzia, vanno conferiti ai centri di riciclaggio o spediti al nostro Centro di Assistenza.

10 DATI TECNICI

10.1 Vaporizzatore

Tensione di ingresso: 5 VDC USB / 5-15 VDC USB-C PD

Potenza assorbita: 45 W max.

Temperatura di funzionamento: da 5°C a 35°C (da 41 °F a 95 °F)

Intervallo di temperatura: da 40 °C a 210 °C (da 104 °F a 410 °F)

Misure: 14 x 8 x 3 cm (5,5 x 3,2 x 1,2 inch)

Peso: ca. 242 g (0,5 lb)

Brevetti e disegni: www.storz-bickel.com/patents

Ci riserviamo il diritto di apportare modifiche tecniche.

10.2 Requisiti tecnici per i caricabatterie utilizzabili

- Per la ricarica generica si raccomanda un caricabatterie USB con almeno 5 VDC / 2 A (12 W).
- Requisiti tecnici per la super-ricarica:
il caricabatterie deve supportare lo standard USB-C PD ed erogare almeno 9 VDC / 3 A (27 W).
- Requisiti tecnici per il funzionamento pass-through:
utilizzare un USB-C supercharger o un caricabatterie che supporti lo standard USB-C PD ed erogare almeno 15 VDC / 3 A (45 W).

11 SODDISFACIMENTO DEI REQUISITI LEGISLATIVI E NORMATIVI

Gli apparecchi sono conformi ai requisiti delle seguenti direttive CE:

- EC 60335
- EN 55011
- EN 61000-4-X



Fabbricante:

STORZ & BICKEL GmbH
In Grubenäcker 5-9
78532 Tuttlingen, Germania

12.1 Garanzia

La STORZ & BICKEL GmbH e la STORZ & BICKEL America Inc., quali venditrici, garantiscono al cliente l'assenza di vizi del prodotto ai sensi delle norme del diritto tedesco nella misura prevista dalle proprie condizioni generali di contratto (CGC), che sono alla base del contratto di compravendita. Un obbligo di garanzia per vizi della cosa di STORZ & BICKEL esiste ovviamente solo qualora il cliente abbia acquistato i prodotti direttamente da noi. In caso di acquisto tramite terzi sussistono in ogni caso degli obblighi di garanzia per vizi della cosa nei confronti di detti terzi, in merito ai quali STORZ & BICKEL non può esprimersi.

A titolo di chiarimento, in questa sede segnaliamo espressamente che la garanzia per vizi della cosa riguarda solamente l'eliminazione dei vizi iniziali, esistenti a dispetto di una manipolazione regolare del prodotto nel rispetto delle presenti Istruzioni per l'Uso e delle ulteriori informazioni per l'utilizzatore. Il normale logorio o la comune usura dei prodotti – in particolare anche delle batterie – non costituisce un vizio rilevante per la garanzia per vizi della cosa. Se il cliente, nel quadro della riparazione o della manutenzione del prodotto, si rivolge a un'assistenza terza o utilizza prodotti terzi, l'obbligo di garanzia per vizi della cosa di STORZ & BICKEL sussiste solo qualora il cliente sia in grado di dimostrare che il vizio non è riconducibile al ricorso all'assistenza terza o all'uso dei prodotti terzi.

STORZ & BICKEL decide a propria discrezione se l'eliminazione di un vizio rilevante per la garanzia per vizi della cosa sia effettuata tramite riparazione o tramite fornitura di un nuovo prodotto.

L'affermazione dei diritti di garanzia per vizi della cosa deve essere indirizzata a STORZ & BICKEL GmbH, In Grubenäcker 5-9, 78532 Tuttlingen, Germania e, per i clienti statunitensi e canadesi, a STORZ & BICKEL America Inc., 1078 60th Street, Suite A, Oakland, CA 94608. Si prega di inviarci la merce difettosa integra e completa di fattura in un imballaggio secondario che eviti i danni durante il trasporto.

Al fine di evitare malintesi, segnaliamo che tutte le indicazioni sui nostri prodotti effettuate nelle presenti Istruzioni per l'Uso e in altre sedi non rappresentano garanzie di determinate caratteristiche o di una determinata durata, a meno che non si faccia esplicitamente riferimento all'esistenza di una tale garanzia.

12.2 Responsabilità

STORZ & BICKEL risponde dei danni causati dai propri prodotti nei confronti dei clienti ai sensi delle norme del diritto tedesco nella misura prevista dalle proprie CGC. Una responsabilità esiste solo per i danni causati in modo gravemente negligente o doloso, a meno che non si tratti di lesioni della vita, del corpo o della salute o a meno che la violazione non riguardi un importante obbligo contrattuale. In questi casi rispondiamo nei confronti dei clienti anche per la negligenza semplice.

12.3 Disposizioni sul diritto d'autore

Questo documento è protetto dal diritto d'autore e non può essere utilizzato in tutto o in parte senza il previo assenso scritto di STORZ & BICKEL ai sensi dei §§ 15 e seguenti della legge tedesca sul diritto d'autore.

de

en

fr

es

it

nl

Inhoudsopgave.....	Pagina
1 Voor uw veiligheid	179
1.1 Symbolen	179
1.2 Verklaring van de tekens.....	180
1.3 Belangrijke voorzorgsmaatregelen.....	180
1.3.1 Basisregels	180
1.3.2 Veiligheidsinstructies.....	181
1.3.2.1 Gevaar voor letsel door elektrische schokken	181
1.3.2.2 Gevaar voor letsel door verbranding / dampen	182
1.3.2.3 Gevaar voor letsel door verschillende oorzaken.....	182
2 MIGHTY+	183
2.1 Leveringsomvang	183
2.2 Functionele onderdelen	184
2.3. Koeleenheid	185
2.4 Service.....	185
3 Doel	186
4 Plantenoverzicht	186
5 Invloedsfactoren bij het verdampen	187
6 Ingebruikname en bediening	187
6.1 Uitpakken.....	187
6.2 Batterij.....	188
6.2.1 Basisinformatie over de accuoplaadweergave.....	188
6.2.2 Opladen van de batterij.....	188
6.2.3 Verklaring van de acculaadindicator tijdens het opladen (afhankelijk van de gebruikte oplader).....	188
6.2.3.1 Opladen met USB-Oplader	188
6.2.3.2 Snel opladen (indien ondersteund door de oplader).....	189
6.2.3.3 Opladen met een zwakke oplader	189
6.2.4 Einde van het oplaadproces	189
6.3. Netbedrijf (alleen mogelijk met USB-C Supercharger)	190
6.4 Vullen van de vulkamer	190

Inhoudsopgave	Pagina
6.5	Opwarmen..... 191
6.5.1	Display 191
6.5.2	Fabrieksinstellingen 191
6.5.3	Inschakelen..... 191
6.5.4	Basistemperatuur 192
6.5.5	Boostertertemperatuur..... 192
6.5.6	Superboosttemperatuur 192
6.5.7	Celsius/Fahrenheit 193
6.5.8	Resetten naar fabrieksinstellingen 193
6.6	Gebruik 193
6.7	Einde gebruik 194
6.8	Automatische uitschakeling..... 194
6.9	Bewaring..... 194
7	Reiniging / Hygiëne 195
7.1	Koeleenheid..... 195
7.1.1	Demonteren van de Koeleenheid 195
7.1.2	Reiniging van de Koeleenheid en de Vulkamerzeef 196
7.1.2.1	Reiniging van de Koeleenheid en de Vulkamerzeef met afwaswater 196
7.1.2.2	Alternatief: reiniging van de Koeleenheid en de Vulkamerzeef met isopropylalcohol..... 197
7.1.3	Controle van de onderdelen van de Koeleenheid en de Vulkamerzeef..... 198
7.1.4	Monteren van de Koeleenheid 198
7.2	Vulkamer..... 198
7.2.1	Reinigen van de vulkamer 198
7.2.2	Verwijderen van de Zeef..... 199
7.2.3	Aanbrengen van de Zeef 199
7.3	Reinigen van de Verdamer en de USB-C Kabel..... 199
8	Optionele Accessoires 200
8.1.	Lijst van optionele accessoires..... 200
8.2.	Kruidenmolen..... 201
8.3	Vulhulp 201
8.3.1	Vullen met de Vulhulp 202
8.3.2	Vullen van de vulkamer met de Vulhulp..... 202

Inhoudsopgave	Pagina
8.4 Doseercapsules (voor eenmalig gebruik) en Bewaardoos	203
8.4.1 Vullen van de Doseercapsule met behulp van het deksel van de Bewaardoos	203
8.4.2 Vullen van de Bewaardoos met Doseercapsules.....	204
8.4.3 Vullen van de Doseercapsule met behulp van de Vulset	204
8.4.4 Doseercapsule in de Vulkamer inbrengen	204
8.4.5 Verwijderen van de Doseercapsules	205
8.5 Reinigen van de Kruidenmolen, van de Vulhulp en van de Bewaardoos voor Doseercapsules	205
9 Storingen	206
9.1 Mogelijke storingen / Probleemoplossing	206
9.2 Afvoer	206
10 Technische gegevens	207
10.1 Verdamp(er).....	207
10.2 Technische eisen voor bruikbare opladers	207
11 Naleving van de wettelijke eisen en normen	207
12 Vrijwaring, Aansprakelijkheid, Copyright	208
12.1 Vrijwaring.....	208
12.2 Aansprakelijkheid	208
12.3 Copyright	209

1 VOOR UW VEILIGHEID

1.1 Symbolen



Gebruiksaanwijzing opvolgen!



Symbool voor de fabrikant - naast het symbool staat naam en adres van de fabrikant



Het apparaat mag niet met het gewone huisvuil meegegeven worden. Het symbool van de afvalton met een kruis erdoorheen geeft aan dat er gescheiden ingezameld moet worden. Het Verdampers bevat een geïntegreerde lithium-ionbatterij. Bij de afvoer dient deze leeg te zijn.



Symbool EU-conformiteit: Met deze teken bevestigt de fabrikant de conformiteit van de producten met de geldende richtlijnen en normen van de Europese Unie.



Veiligheid wordt gecontroleerd en de productie bewaakt door Underwriters Laboratories Inc. nach UL8139.



Voorzichtig! Heet oppervlak!



Tegen zonlicht beschermen.



Beschermen tegen nattigheid en vocht.



Symbool voor het serienummer - gevolgd door het serienummer van het product



Symbool voor bestelnummer



Gelijkstroom

de

en

fr

es

it

nl



Apparaat van beschermingsklasse II



Afzonderlijke voedingsunit: geeft aan dat er een speciale afzonderlijke voedingsunit nodig is voor de aansluiting van elektrische apparaten op het stroomnet.

1.2 Verklaring van de tekens

- Bullet
- ▶ Behandeling
- ⇨ Resultaat

1.3 BELANGRIJKE VOORZORGSMAATREGELEN

BEWAAR DEZE INSTRUCTIES.

1.3.1 Basisregels

- ▶ Deze Gebruiksaanwijzing is een essentieel onderdeel van de Verdamp(er) en moet aan de gebruiker ter beschikking worden gesteld.
- ▶ De actuele uitgebreide versie van de Gebruiksaanwijzing onder www.storz-bickel.com downloaden.
- ▶ Lees deze aanwijzingen zorgvuldig en volledig door voordat u de Verdamp(er) en de USB-C Kabel in gebruik neemt.
- ▶ Volg altijd de instructies in deze Gebruiksaanwijzing voor gebruik en onderhoud.
- ▶ De Verdamp(er) mag alleen door volwassenen worden gebruikt. Personen met verminderde lichamelijke, zintuiglijke of geestelijke vermogens of met een gebrek aan ervaring en kennis mogen de Verdamp(er) niet gebruiken, tenzij zij onder toezicht staan of instructies hebben gekregen over het veilige gebruik van de Verdamp(er) en de gevaren ervan begrijpen.
- ▶ Als de gebruiker lijdt aan een luchtweg- of longaandoening, mag het apparaat alleen worden gebruikt na overleg en met toestemming van de behandelende arts. Afhankelijk van de dichtheid de luchtwegen en de longen kunnen de dampen tot irritatie en daarom tot hoesten leiden.

1 VOOR UW VEILIGHEID

- ▶ De Verdampers niet onbeheerd gebruiken.
- ▶ Bewaar en gebruik de Verdampers en de USB-C Kabel alleen op voldoende afstand van warmtebronnen (oven, fornuis, open haard, enz.) en op een droge plaats waar de omgevingstemperatuur niet onder +5 °C (+41° F) kan komen.
- ▶ De Verdampers niet aan extreme schommelingen van de omgevingstemperatuur blootstellen. Door condensvocht kan er een storing van de functionering optreden.
- ▶ Gebruik alleen originele STORZ & BICKEL accessoires en reserveonderdelen.
- ▶ Gebruik de Verdampers en de USB-C Kabel niet op een ongeschikte, onjuiste of onverstandige manier, de fabrikant stelt zich niet aansprakelijk voor eventuele schade die hieruit voortvloeit.

1.3.2 Veiligheidsinstructies

1.3.2.1 Gevaar voor letsel door elektrische schokken

- ▶ De Verdampers en de USB-C Kabel na gebruik voor eventuele onderhoudswerkzaamheden en tijdens onweersbuien, uitschakelen en de stekker uit het stopcontact halen.
- ▶ Zorg ervoor dat de USB-C Kabel niet beschadigt door buigen, knellen of trekken.
- ▶ Gebruik geen meervoudige stopcontacten en/of verlengsnoeren. Gebruik, indien absoluut noodzakelijk, alleen producten met kwaliteitscertificering (zoals UL, IMQ, VDE, +S, enz.) als de opgegeven vermogenswaarde het vereiste vermogen (A=Ampère) van de aangesloten apparaten overschrijdt.
- ▶ Gebruik de Verdampers en de USB-C Kabel niet als deze beschadigd zijn. Reparaties mogen alleen worden uitgevoerd door ons service center. Pogingen om zelf schade te herstellen, maken de vrijwaring ongeldig. Ons Service Center vervangt een defecte USB-C Kabel.
- ▶ Laat de Verdampers en de USB-C Kabel niet in contact komen met vocht.
- ▶ Houd de Verdampers en de USB-C Kabel uit de buurt van huisdieren (bijv. knaagdieren) en ongedierte.
- ▶ Gebruik de Verdampers en de USB-C Kabel niet in een potentieel explosieve of ontvlambare atmosfeer.
- ▶ Dit apparaat bevat batterijen die niet door de gebruiker kunnen worden vervangen.
- ▶ Dit apparaat bevat batterijen die alleen door vakmensen kunnen worden vervangen.

1 VOOR UW VEILIGHEID

- ▶ **WAARSCHUWING:** Gebruik voor het opladen van de accu uitsluitend de voor het apparaat beschikbare afneembare Adapter: model EA1045UR, vervaardigd door EDAC.

1.3.2.2 Gevaar voor letsel door verbranding / dampen

- ▶ Hete oppervlakken van de Verdamer (Vulkamer en het gebied rond de Vulkamer) tijdens de werking en de afkoelfase niet aanraken. .
- ▶ Plaats de hete Verdamer alleen op een stevige en hittegevoelige ondergrond en let erop dat deze niet wordt afgedekt.
- ▶ Gebruik de Verdamer niet in de buurt van brandbare voorwerpen zoals gordijnen, tafelkleden of papier.
- ▶ De openingen van de Verdamer niet afsluiten, niet afdekken en niet blokkeren tijdens de werking en de afkoelfase.
- ▶ Zorg er vóór het inschakelen van de Verdamer voor dat alle dampen, bijv. van brandbare reinigings- en desinfectiemiddelen, zijn verdampt.

1.3.2.3 Gevaar voor letsel door verschillende oorzaken

- ▶ De verpakkingselementen (plastic zakken, piepschuim, dozen enz.) mogen niet in de handen van kinderen terechtkomen, aangezien ze een potentieel gevaar vormen.
- ▶ Zorg ervoor dat kleine onderdelen van de Verdamer niet worden ingeslikt.
- ▶ Let op het gevaar van wurging door de USB-C Kabel.
- ▶ Verdamer met de aanbevolen, te verdampen kruiden en plantendelen gebruiken. Het gebruik van andere stoffen kan tot vergiftiging of brandgevaar leiden.
- ▶ Let op de symptomen (bijv. hoest, kortademigheid, pijn op de borst) tijdens of na gebruik en raadpleeg onmiddellijk een arts als u gezondheidsproblemen hebt.

2 MIGHTY+

2.1 Leveringsomvang

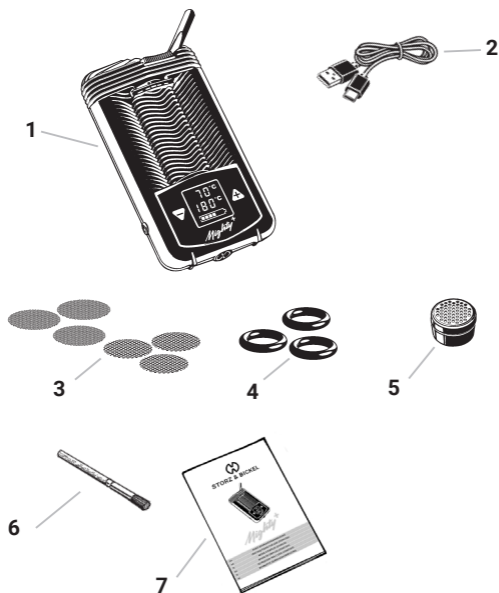

- 1 MIGHTY+ Verdamer
- 2 1 stk. USB-C Kabel (USB-type C op USB-type A-stekker)
- 3 3 stk. normale Zeef, klein
3 stk. grove Zeef, klein
- 4 3 stk. Bodemaafdichtring, klein
- 5 1 stk. Doseercapsule
- 6 1 stk. Reinigingsborstel
- 7 1 stk. beknopte Gebruiksaanwijzing

2 MIGHTY+

2.2 Functionele onderdelen



- 1 Vulkamer
- 2 Mondstuk
- 3 Indicator werkelijke temperatuur
- 4 Temperatuurtoets plus
- 5 USB-C Laadbus
- 6 Indicator gewenste temperatuur
- 7 Batterij-Indicator
- 8 Vulkamerhulpmiddel
- 9 Aan-/uitschakelaar (ON/OFF)
- 10 Temperatuurtoets minus
- 11 Koeleenheid

2.3 Koeleenheid Dekselvergrendeling

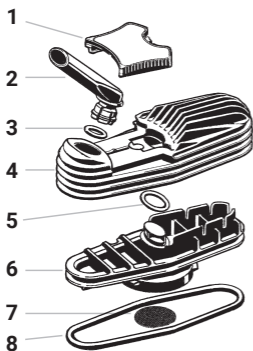

- 1 Dekselvergrendeling
- 2 Mondstuk
- 3 Afdichting Mondstuk
- 4 Koeleenheiddeksel
- 5 Bodemafdichtring klein
- 6 Koeleenheidbodern
- 7 Bovenste Zeef (grof maaswijdte)
- 8 Bodemafdichtring groot

2.4 Service

- ▶ In geval van onvolledige levering, technische problemen, vragen over het apparaat en de verwijdering ervan en in gevallen van vrijwaring kunt u contact opnemen met ons Service Center:

STORZ & BICKEL GmbH

Service Center · In Grubenäcker 5-9
78532 Tuttlingen, Duitsland

- ▶ Klanten in de Verenigde Staten en Canada nemen contact op met het volgende adres:

STORZ & BICKEL America, Inc.

1078 60th Street, Suite A
Oakland, CA 94608

- ▶ Voor serviceaanvragen kunt u een RMA (Return Merchandise Authorization) starten via onze homepage: www.storz-bickel.com/rma.

de

en

fr

es

it

nl

3 DOEL

De Verdamer wordt gebruikt om geuren of aroma's te produceren van de in hoofdstuk 4 genoemde kruiden en plantendelen. Door verdamping met behulp van hete lucht worden de geuren en aroma's opgelost en kunnen ze direct worden ingeademd.

De Verdamer is geen medisch product.

4 PLANTENOVERZICHT

- ▶ Alleen geuren en aroma's van de hier genoemde plantenmaterialen worden verdampt en zijn onder andere getest op echtheid, zuiverheid en ziekteverwekkers volgens de richtlijnen van de Europese Farmacopee (of vergelijkbaar). Elk ander gebruik is oneigenlijk en potentieel gevaarlijk.
- ▶ De Verdamer is niet bedoeld voor gebruik met tabak- of nicotineproducten.
- ▶ Koop planten of delen van planten in de apotheek.

Plantennaam	Botanische naam	Gebruikt deel van de plan	Temperatuurinstelling
Eucalyptus	<i>Eucalyptus globulus</i>	de bladeren	130 °C (266 °F)
Hop	<i>Humulus lupulus</i>	de kegels	154 °C (309 °F)
Kamille	<i>Matriarca chamomilla</i>	de bloemen	190 °C (374 °F)
Lavendel	<i>Lavandula angustifolia</i>	de bloemen	130 °C (266 °F)
Citroenmelisse	<i>Melissa officinalis</i>	de bladeren	142 °C (288 °F)
Salie	<i>Salvia officinalis</i>	de bladeren	190 °C (374 °F)
Tijm	<i>Thymus vulgaris</i>	het kruid	190 °C (374 °F)

5 INVLOEDSFACTOREN BIJ HET VERDAMPEN

- ▶ Neem de volgende aanwijzingen in acht, zodat de Verdamer met het gebruikte plantenmateriaal optimaal op de persoonlijke behoeften is afgestemd.

De hoeveelheid opgeloste aroma's en geuren wordt beïnvloed door de volgende factoren:

1. **Kwaliteit:** Het aandeel verdampbare aroma's en geuren in het desbetreffende plantenmateriaal.
 2. **Kwantiteit:** De hoeveelheid van het verdampingsmateriaal in de vulkamer dat wordt doorstroomt.
 3. **Oppervlak:** Hoe fijner de planten fijngemaakt zijn, des te groter wordt het oppervlak waarvan de aroma's en geuren bij het verdampingsproces kunnen vrijkomen.
 4. **Temperatuur:** Hoe hoger de temperatuur, hoe meer aroma's en geuren in één keer worden opgelost. Een verhoging van de temperatuur moet altijd een laatste redmiddel zijn, omdat het plantenmateriaal bij hogere temperaturen meer geroosterd smaakt.
- ▶ Verwijder de inhoud van de Vulkamer na het verdampingsproces en maak opnieuw fijn om het oppervlak van het uitgangsmateriaal te vergroten.
 - ▶ Het verdampingsproces kan worden herhaald met dezelfde vulkamerinhoud tot er geen dampen meer worden gevormd bij maximale temperatuur.
 - ▶ Om redenen van smaak is het aan te raden om het verdampingsmateriaal vooraf te vervangen.

6 INGEBRUIKNAME EN BEDIENING

6.1 Uitpakken

- ▶ Controleer de Verdamer op volledigheid aan de hand van hoofdstuk 2.1 "Leveringsomvang", pagina 183.
- ▶ Controleer de Verdamer en de USB-C Kabel aan de buitenkant op zichtbare beschadigingen.

6.2 Batterij

LET OP

Verlies van vrijwaring / schade aan eigendommen als de batterij door uzelf wordt vervangen

Beschadiging van de Verdamer door ondeskundig openen.

- **Laat de accu alleen vervangen door ons Service Center.**



6.2.1 Basisinformatie over de accuoplaadweergave

- Volle accu: indicator van alle zes oplaadstatusvelden
- bijna lege accu: langzaam knipperend accuframe
- De batterij van het nieuwe product is tot 80% opgeladen.

6.2.2 Opladen van de batterij

- ▶ Laad de accu voor het eerste gebruik volledig op.
- ▶ Sluit de Verdamer met behulp van de meegeleverde USB-C Kabel aan op een USB-Oplader of computer.

6.2.3 Verklaring van de acculaadindicator tijdens het opladen (afhankelijk van de gebruikte oplader)

- ▶ Lees hoofdstuk 10.2 "Technische eisen voor bruikbare opladers", pagina 207 met betrekking tot de verschillende opladers.

6.2.3.1 Opladen met USB-Oplader

- ▶ Verdamer met USB-Oplader verbinden.
- ⇒ Trillen en oplichten van het display.
- ⇒ Oplopende knipperende oplaadstatusvelden.
- ⇒ Zodra de accu volledig is opgeladen, zijn alle zes Oplaadstatusvelden zichtbaar.

6.2.3.2 Snel opladen (indien ondersteund door de oplader)

- ▶ Verdampert met USB-C Supercharger verbinden.
- ⇒ Trillen en oplichten van het display.
- ⇒ Oplappend sneller knipperende laadstatusvelden.
- ⇒ Zodra de accu volledig is opgeladen, zijn alle zes Oplaadstatusvelden zichtbaar.
- ⇒ Als de aangesloten Oplader ook de doorvoerbediening ondersteunt, verschijnt op de indicator gedurende drie seconden na aansluiten "dct" in de tweede regel van het display (zie hoofdstuk 6.3 "Netbedrijf", pagina 190).



6.2.3.3 Opladen met een zwakke oplader

- ▶ Verdampert met USB-Oplader verbinden.
- ⇒ Trillen en oplichten van het display.
- ⇒ Displayweergave in de tweede regel: "SLO".
- ▶ Gebruik een krachtigere oplader.



6.2.4 Einde van het oplaadproces

- ▶ Als het laadproces is voltooid, moet u eerst de USB-C Kabel loskoppelen van het stroomnet en vervolgens van de Verdampert.

6 INGEBRUIKNAME EN BEDIENING

6.3 Netbedrijf (alleen mogelijk met USB-C Supercharger)

- ▶ Bij gebruik van de optioneel verkrijgbare USB-C Supercharger kan de Verdampjer ook met een volledig ontladen accu worden gebruikt.
- ⇒ Ongeacht of de Verdampjer is ingeschakeld of uitgeschakeld, wordt "dct" gedurende drie seconden na het aansluiten van de USB-C Supercharger op de tweede regel van het display weergegeven.
- ⇒ De accu is niet opgeladen.
- ⇒ Als het stroomnet wordt onderbroken, schakelt de Verdampjer uit als de accu volledig ontladen is.

6.4 Vullen van de vulkamer

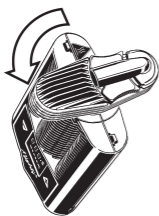

- ▶ Schroef de Koeleenheid los van de Verdampjer door hem 90° tegen de wijzers van de klok in te draaien.



- ▶ Vul de vulkamer volledig met gemalen plantenmateriaal tot aan de kunststof rand.
- ⇒ Te veel gecompriemd plantenmateriaal of een te volle vulkamer bemoeilijkt het inademen.
- ▶ Verwijder overtollig plantenmateriaal rond de vulopening.
- ▶ Schroef de Koeleenheid op de Verdampjer vast door hem 90° met de wijzers van de klok mee te draaien.

6 INGEBRIJKNAMEN EN BEDIENING

6.5 Opwarmen

6.5.1 Display

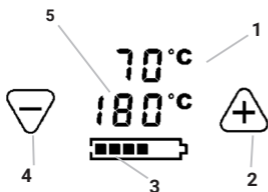

- 1 Indicator werkelijke
Temperatuur
- 2 Temperatuurtoets Plus
- 3 Batterij-Indicator
- 4 Temperatuurtoets Min
- 5 Indicator gewenste
Temperatuur

6.5.2 Fabrieksinstellingen

De Verdampers heeft drie, vooraf in de fabriek ingestelde temperaturniveaus:

- ▶ Basistemperatuur: 180 °C (356 °F)
- ▶ Boostertemperatuur: +15 °C (+27 °F)
(ten opzichte van de basistemperatuur) komt overeen met 195 °C (383 °F)
- ▶ Superboostertemperatuur: +15 °C (+27 °F)
(ten opzichte van de basistemperatuur) komt overeen met 210 °C (410 °F)
- ▶ De basistemperatuur en de boostertemperatuur kunnen individueel worden aangepast, terwijl de superboostertemperatuur vastligt.
- ▶ Als het ene temperaturniveau niet meer voldoende is, ga dan over op het volgende niveau zoals beschreven in de hoofdstukken 6.5.4. - 6.5.6.

6.5.3 Inschakelen

- ▶ Houd de oranje aan-/uitschakelaar (ON/OFF) minstens een halve seconde ingedrukt.
- ⇒ Trillen en oplichten van het display.
- ⇒ Het display geeft het opwarmingsproces aan door weergave van de ingestelde en werkelijke temperatuur. Dit kan tot twee minuten duren.
- ⇒ Een dubbele trilling en groen continu licht geven aan dat de basistemperatuur is bereikt.

6.5.4 Basistemperatuur

- ▶ Verdampers inschakelen.
- ▶ Druk op de plus- of min-toets.
- ⇒ Permanente verandering van de temperatuurinstelling tussen 40 °C en 210 °C (104° F en 410° F).
- ▶ Druk kort op de plus-toets.
- ⇒ Verhoging van de instelwaarde in stappen van 1 °C (1° F).
- ▶ Druk kort op de min-toets.
- ⇒ Verlaging van de instelwaarde in stappen van 1° C (1° F).
- ▶ Druk permanent op de plus- of min-toets.
- ⇒ Continue verhoging of verlaging van de gewenste waarde.
- ⇒ Lees de huidige temperatuur (werkelijke temperatuur) af op de indicator in de bovenste regel.

6.5.5 Boostertemperatuur

- ▶ Verdampers inschakelen.
- ▶ De oranje aan-/uit-schakelaar (ON/OFF) tweemaal indrukken.
- ▶ Druk op de plus- of min-toets.
- ⇒ Permanente aanpassing van de boostertemperatuurcompensatie (waardebereik 1° C tot 170° C (1° F tot 306° F)).
- ⇒ Een dubbele trilling en een langzaam knipperende weergave van de gewenste temperatuur geven aan dat de boostertemperatuur is bereikt.
- ⇒ De boostermodus eindigt automatisch na 90 seconden nadat de boostertemperatuur is bereikt; de ingestelde temperatuur is dan weer gelijk aan de Basistemperatuur.

6.5.6 Superboosttemperatuur

- ▶ Verdampers inschakelen.
- ▶ De oranje aan-/uit-schakelaar (ON/OFF) driemaal indrukken.
- ▶ Druk op de plus- of min-toets.
- ⇒ Permanente aanpassing van de boostertemperatuurcompensatie (waardebereik 1 °C tot 170 °C (1 °F tot 306 °F)), omdat de superboostertemperatuurcompensatie vastligt.
- ⇒ Een dubbele trilling en een snel knipperende weergave van de gewenste temperatuur geven aan dat de superboostertemperatuur is bereikt.
- ⇒ De superboostermodus eindigt automatisch na 90 seconden nadat de superboostertemperatuur is bereikt; de ingestelde temperatuur is dan weer gelijk aan de Basistemperatuur.

6 INGEBRUIKNAME EN BEDIENING

6.5.7 Celsius/Fahrenheit

- ▶ Druk tegelijkertijd op de plus- en min-toets.
- ⇒ Weergave verandert van Celsius naar Fahrenheit en omgekeerd.

6.5.8 Resetten naar fabrieksinstellingen

- ▶ Houd de oranje aan-/uitschakelaar (ON/OFF) 10 seconden lang ingedrukt.
- ⇒ Een trilsignaal en een reset-animatie geven de reset aan.
- ⇒ De basis- en boostertemperatuur worden teruggezet naar de fabrieksinstellingen.

6.6 Gebruik

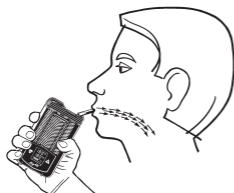

- ▶ Start de verdamping direct na afloop van het opwarmingsproces.
 - ▶ Vouw het Mondstuk uit.
 - ▶ Zet het Mondstuk tussen je lippen.
 - ▶ Adem een paar seconden lang gelijkmatig in en slechts half zo veel als mogelijk.
 - ▶ Houd de lucht een paar seconden vast.
- ▶ Adem langzaam uit.
 - ▶ Bewuste concentratie op het ademproces.
 - ⇒ Hoe intensiever de damp, hoe meer de smaak beïnvloed wordt.



VOORZICHTIG

Hoge intensiteit van dampen

Irritatie van de luchtwegen/longen

- **Temperatuur verlagen**

de

en

fr

es

it

nl

6.7 Einde gebruik



VOORZICHTIG

Heet oppervlak van de vulkamer

Gevaar voor verbranding

- Raak de vulkamer niet aan totdat de Verdamper is afgekoeld.

- ▶ Houd de oranje aan-/uitschakelaar (ON/OFF) minstens een halve seconde ingedrukt
- ⇒ Het resetten wordt bevestigd door een korte trilling.
- ▶ Laat de Verdamper volledig afkoelen.
- ▶ Indien nodig de Verdamper reinigen zoals beschreven in hoofdstuk 7 "Reiniging/Hygiëne" vanaf pagina 195.

6.8 Automatische uitschakeling

- ▶ Drie minuten na de laatste toetsaanslag of de laatste toepassing schakelt de Verdamper automatisch uit om de accu te sparen.
- ⇒ Het uitschakelen wordt bevestigd door een trilling.
- ▶ Druk tijdens de werking kort op de oranje aan-/uit-schakelaar (ON/OFF).
- ⇒ De automatische uitschakeling wordt teruggezet op drie minuten.

6.9 Bewaring

- ▶ Bewaar de Verdamper en de USB-C Kabel op een droge tegen weersomstandigheden beschermde plaats en buiten het bereik van kinderen of onbevoegden.

7.1 Koeleenheid

Koeleenheid met het Mondstuk moeten vrij zijn van afzettingen. Afzettingen aan de binnenzijde van de Koeleenheid worden veroorzaakt door dampcondensaat. Hygiëne is een voorwaarde voor een goede werking.

- ▶ Controleer voor elk gebruik de Koeleenheid met het Mondstuk.
- ▶ Reinig de Koeleenheid met het Mondstuk uiterlijk 7 dagen na het laatste gebruik en als er afzettingen zichtbaar zijn aan de binnenkant van de Koeleenheid.

7.1.1 Demonteren van de Koeleenheid

- ▶ Warm de Koeleenheid op voor een betere demontage, omdat het dampcondensaat kleverig kan zijn.

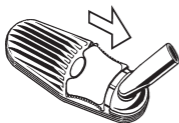

- ▶ Trek de Dekselvergrendeling naar het Mondstuk toe.



- ▶ Trek het Deksel van de Koeleenheid van de Verdampers.

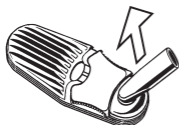

- ▶ Trek het Mondstuk uit het Deksel van de Koeleenheid door licht heen en weer te kantelen.
- ▶ Trek de afdichtring van het Mondstuk af.



- ▶ Bij het reinigen van het Deksel Koeleenheid in isopropylalcohol moet de Dekselvergrendeling worden verwijderd door hem aan één kant omhoog te trekken.

7 REINIGING/HYGIËNE



- ▶ Schroef de bodem van de Koeleenheid los van de Verdampers door hem 90° tegen de wijzers van de klok in te draaien.

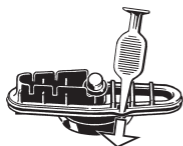

- ▶ Haal de grote Bodemaafdichting met Vulkamerhulpmiddel uit de uitsparing in de groef.
- ▶ Verwijder de kleine Bodemaafdichting.



- ▶ Druk de Zeef met Vulkamerhulpmiddel van boven naar beneden uit de bodem van de Koeleenheid.

7.1.2 Reiniging van de Koeleenheid en de Vulkamerzeef

- ▶ Gebruik Reinigingsborstels en wattenstaafjes en papieren of katoenen doeken voor handmatige reiniging.
- ▶ Gebruik warm afwaswater of isopropylalcohol als oplosmiddel.
- ▶ Vulkamerzeef en Zeef van de Koeleenheid na elke verdamping met de meegeleverde Reinigingsborstel reinigen.

7.1.2.1 Reiniging van de Koeleenheid en de Vulkamerzeef met afwaswater

- ▶ Leg alle onderdelen minstens vijf minuten in warm afwaswater.
- ▶ Spoel alle onderdelen minimaal een minuut onder stromend water.
- ▶ Reinig indien nodig de Dekselvergrendeling met warm afwaswater
- ▶ Laat alle onderdelen volledig drogen.

7.1.2.2 Alternatief: reiniging van de Koeleenheid en de Vulkamerzeef met isopropylalcohol

VOORZICHTIG

Isopropylalcohol is brandbaar en gemakkelijk ontvlambaar

Gevaar voor verbranding

- **Volg de veiligheidsinstructies van de fabrikant van de isopropylalcohol!**

LET OP

Materiële schade door ondeskundige reiniging

Verbleken van de Dekselvergrendelingssticker

Het oplossen van de lijm van de Dekselvergrendelingssticker

- **De Dekselvergrendeling met signet-hologram met isopropylalcohol alleen afvegen..**

LET OP

Materiële schade door ondeskundige reiniging

Bros worden van de plastic onderdelen

- **Leg de kunststof onderdelen maximaal 1/2 uur in isopropylalcohol.**



- ▶ Leg alle onderdelen van de Koeleenheid (behalve de Dekselvergrendeling) en de Vulkamerzeef niet langer dan 1/2 uur in isopropylalcohol.
- ▶ Veeg indien nodig de Dekselvergrendeling af met isopropylalcohol.
- ▶ Spoel alle onderdelen minstens een minuut onder stromend water.
- ▶ Laat alle onderdelen volledig drogen.

7.1.3 Controle van de onderdelen van de Koeleenheid en de Vulkamerzeef

- ▶ Controleer alle onderdelen op beschadigde oppervlakken, scheuren, verweking, verharding, verbrossing, vervuiling of verkleuring.
- ▶ Verwijder beschadigde onderdelen.

7.1.4 Monteren van de Koeleenheid



VOORZICHTIG

Plantendeeltjes in de Koeleenheid

Verstopping van de Koeleenheid
Inademen van plantendeeltjes

- **Plaats de Zeef op de juiste wijze in het deksel van de Koeleenheid.**

- ▶ Monteer de onderdelen in omgekeerde volgorde.
- ▶ Plaats de kleine Bodemaafdichtring volledig in het deksel van de Koeleenheid.
- ⇒ Kleine Bodemaafdichtring is niet meer zichtbaar.
- ▶ Let bij de montage op de juiste positie van de Afdichtringen.
- ▶ Steek de Zeef in de daarvoor bestemde groef plaatsen.

7.2 Vulkamer

7.2.1 Reinigen van de vulkamer

LET OP

Materiële schade door ondeskundige reiniging

Binnendringen van isopropylalcohol in de Verdamp(er)

- **Bevochtig de wattenstaafjes niet te veel.**
- ▶ Maak de vulkamer schoon met een wattenstaafje gedrenkt in isopropylalcohol.

7.2.2 Verwijderen van de Zeef

- ▶ Een verstopte Zeef moet worden vervangen.
- ▶ Druk de Zeef met behulp van het Vulkamerhulpmiddel langs de groef van de vulkamer.
- ⇒ De Zeef trekt bol en komt zo uit de groef los.
- ▶ Zeef met afwaswater of isopropylalcohol reinigen.

7.2.3 Aanbrengen van de Zeef

- ▶ Gereinigde of nieuwe Zeef buigen.
- ▶ Plaats de Zeef in de vulkamer met de bolle kant naar boven.
- ▶ Druk met het Vulkamerhulpmiddel de Zeef plat in de daarvoor bestemde groef.

7.3 Reinigen van de Verdamer en de USB-C Kabel

LET OP

Materiële schade door ondeskundige reiniging

- Binnendringen van water in de Verdamer of de USB-C Kabel
- **Niet onderdompelen in water of andere vloeistoffen.**
- **Niet reinigen met directe water- of dampstraal of met een persluchtstraal.**

- ▶ Schakel de Verdamer uit.
- ▶ Koppel de Verdamer en de USB-C Kabel los van het stroomnet.
- ▶ Reinig de behuizing van de Verdamer en de USB-C Kabel alleen droog, of indien nodig, met een vochtige, zachte doek.

8 OPTIONELE ACCESSOIRES

8.1 Lijst van optionele accessoires

Side Kit - SKU 11 45

De Side Kit garandeert een praktisch gebruik voor de MIGHTY+.

Slijtageset - SKU 06 02 MY

De Slijtageset bevat alle reserveonderdelen om de Koeleenheid te vervangen.

Set Koeleenheid - SKU 11 17 / Koeleenheid - SKU 11 18

De Koeleenheid koelt de damp af en zorgt zo voor een aangename temperatuur en een optimaal aroma. Om te garanderen dat de Koeleenheid schoon is, moet die regelmatig worden vervangen.

Mondstuk Set - SKU 11 11

De Set bevat vier Mondstukken voor de Koeleenheid.

Dekselvergrendelingset - SKU 11 53

De Dekselvergrendeling bevestigt het deksel aan de onderkant van de Koeleenheid. De Set heeft drie Dekselvergrendelingen.

Set Zeven, klein - SKU 11 12

De Set bestaat uit vier Zeven met grove maaswijdte en twee Zeven met normale maaswijdte.

Set Grove Zeven, klein - SKU 11 40

De Set bevat zes Zeven met grove maaswijdte.

Set Normale Zeven, klein - SKU 11 03

De Set bevat zes Zeven met normale maaswijdte.

Set Afdichting - SKU 11 15

De Set bevat alle afdichtringen voor de Koeleenheid en de vulkamer.

Vulhulp - SKU 09 31 MC

Met de Vulhulp kan het gemalen plantenmateriaal schoon in de vulkamer worden gedaan.

Vulkamerhulpmiddelset - SKU 11 59

De verschillende toepassingsmogelijkheden van het Vulkamerhulpmiddel worden in deze Gebruiksaanwijzing beschreven.

Kruidenmolen - SKU 09 30 / Kruidenmolen XL - SKU 09 43

De Kruidenmolen heeft extra scherpe tanden voor fijngemalen plantenmateriaal.

Doseercapsule Set, 40 stk. - SKU 09 33

In de Doseercapsules kan geplet plantaardig materiaal worden gedaan.

Bewaardoos met 8 Doseercapsules - SKU 09 32

Bewaar de gevulde Doseercapsules in de Bewaardoos. Het deksel van de Bewaardoos dient als vulhulp voor de Doseercapsules.

8 OPTIONELE ACCESSOIRES

Vulset voor 40 Doseercapsules- SKU 09 45

Met de Vulset kunnen 40 Doseercapsules tegelijkertijd met fijnge maakt materia le vegetale worden gevuld.

USB-C Supercharger - SKU 11 47

Door de vier verwisselbare stekkers kan de USB-C Supercharger bijna overal ter wereld worden gebruikt. Met de USB-C Supercharger kan zowel de accu snel worden opgeladen als het net van de Verdamp er bij lege accu worden gebruikt.

U kunt deze en andere toebehoren en gedetailleerde informatie hierover vinden onder <https://www.storz-bickel.com> of neem contact op met ons Service Center: 0049-(0)7461-969707-0.

8.2 Kruidenmolen



- ▶ Het gedroogde plantenmateriaal tussen de twee molenschalen van de Kruidenmolen leggen.
- ▶ Sluit de Kruidenmolen.
- ▶ Draai de Kruidenmolen 4-5 keer heen en terug.

8.3 Vulhulp

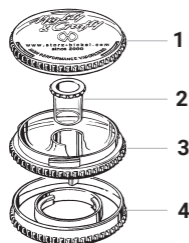

- 1 Bovenste Deksel
- 2 Stop
- 3 Kom
- 4 Onderste Deksel

De Vulhulp wordt gebruikt voor het eenvoudig en schoon vullen van de vulkamer. In de kom van de Vulhulp kunt u gemalen plantenmateriaal opslaan.

8 OPTIONELE ACCESSOIRES

8.3.1 Vullen van de Vulhulp



- ▶ Schroef het bovenste deksel van de Vulhulp tegen de wijzers van de klok in los.
- ▶ Vul de kom incl. stop met gemalen plantenmateriaal.
- ▶ Schroef het bovenste deksel van de Vulhulp vast door het met de wijzers van de klok mee te draaien.

8.3.2 Vullen van de vulkamer met de Vulhulp

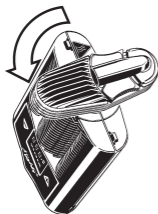

- ▶ Schroef de Koeleenheid los van de Verdampfer door hem 90° tegen de wijzers van de klok in te draaien.
- ▶ Gebruik het Vulkamerhulpmiddel om eventuele resten uit de vulkamer te verwijderen.



- ▶ Schroef het onderste deksel van de Vulhulp los door het met de wijzers van de klok mee te draaien.
 - ▶ Schroef de Vulhulp op de Verdampfer vast door hem 90° met de wijzers van de klok mee te draaien.
 - ▶ Schroef het bovenste deksel van de Vulhulp los door het tegen de wijzers van de klok in te draaien.
 - ▶ Trek de stop uit de Vulhulp.
- ▶ Duw een deel van het plantenmateriaal door de centrale opening van de Vulhulp in de vulkamer.

8 OPTIONELE ACCESSOIRES



- ▶ Vul de vulkamer tot aan de onderste rand van de Vulhulp.

- ▶ Plaats de stop in de centrale opening van de Vulhulp.
- ▶ Schroef het bovenste deksel van de Vulhulp los door het met de wijzers van de klok mee te draaien.
- ▶ Schroef de Vulhulp los van de Verdamer door hem 90° tegen de wijzers van de klok in te draaien.
- ▶ Schroef het onderste deksel op de Vulhulp door hem tegen de wijzers van de klok in te draaien.
- ▶ Schroef de Koeleenheid op de Verdamer vast door hem 90° met de wijzers van de klok mee te draaien.

8.4 Doseercapsules (voor eenmalig gebruik) en Bewaardoos

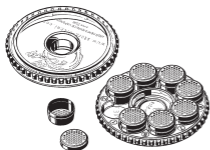

- ▶ Gemalen plantenmateriaal kan voor opslag in de Doseercapsules worden gedaan.

8.4.1 Vullen van de Doseercapsule met behulp van het deksel van de Bewaardoos



- ▶ Deksel van de Bewaardoos tegen wijzers van de klok in afschroeven.
- ▶ Deksel van de Bewaardoos op geopende Doseercapsule plaatsen.
- ▶ Duw het gemalen plantenmateriaal door de centrale opening van het deksel van de Bewaardoos in de Doseercapsule.
- ▶ Doseercapsule met deksel sluiten.

8 OPTIONELE ACCESSOIRES

8.4.2 Vullen van de Bewaardoos met Doseercapsules



- ▶ Gevulde Doseercapsule in de Bewaardoos plaatsen.
- ▶ Schroef de deksel van de Bewaardoos met de klok mee vast.

8.4.3 Vullen van de Doseercapsule met behulp van de Vulset



- ▶ Met de Vulset kunnen 40 Doseercapsules tegelijkertijd met fijngemaakt plantenmateriaal worden gevuld.

8.4.4 Doseercapsule in de vulkamer inbrengen



- ▶ Schroef de Koeleenheid los van de Verdampers door hem 90° tegen de wijzers van de klok in te draaien.



- ▶ De gevulde Doseercapsule met het deksel naar boven in de Vulkamer plaatsen.
- ▶ Schroef de Koeleenheid op de Verdampers vast door hem 90° met de wijzers van de klok mee te draaien.

8 OPTIONELE ACCESSOIRES

8.4.5 Verwijderen van de Doseercapsules

- ▶ De Doseercapsule na gebruik weggooien met het huishoudelijk afval, omdat het een wegwerpproduct is.

8.5 Reinigen van de Kruidenmolen, van de Vulhulp en van de Bewaardoos voor Doseercapsules

LET OP

Materiële schade door ondeskundige reiniging

Schade aan de oppervlakken.

- **Plaats de Kruidenmolen, de Vulhulp en Bewaardoos voor Doseercapsules niet in isopropylalcohol.**
- ▶ Maak de Kruidenmolen, de Vulhulp en de Bewaardoos voor Doseercapsules schoon in warm afwaswater.

de

en

fr

es

it

nl

9 STORINGEN

9.1 Mogelijke storingen / Probleemoplossing

Storing	Mogelijke oorzaken	Oplossing
De Verdamper kan niet aangezet worden.	Accu is leeg.	<ul style="list-style-type: none">▶ Controleer de accuweergave.▶ Laad de accu indien nodig op.▶ Alternatief: de Verdamper met de USB-C Supercharger bedienen.
ERR 001	Accutemperatuur is te hoog.	<ul style="list-style-type: none">▶ Laat de Verdamper afkoelen.
ERR 002	Accutemperatuur is te laag.	<ul style="list-style-type: none">▶ Verplaats de Verdamper naar een warme omgeving.▶ Verwarm de Verdamper niet met een externe warmtebron, zoals een fornuis, magnetron of aansteker.
ERR 003	USB-Opladers of USB-C Kabels zijn niet geschikt.	<ul style="list-style-type: none">▶ Gebruik originele STORZ & BICKEL-toebehoren.
ERR 004	De Verdamper is defect.	<ul style="list-style-type: none">▶ Schakel de Verdamper onmiddellijk uit.▶ Trek de stekker uit het stopcontact.▶ Neem contact op met ons Service Center.

9.2 Afvoer

- ▶ Voer de onherstelbare Verdamper na de garantieperiode af via de grondstoffenkringloop of stuur hem naar ons Service Center.

10 TECHNISCHE GEGEVENS

10.1 Verdamper

Ingangsspanning: 5 VDC USB / 5-15 VDC USB-C PD

Energieverbruik: 45 W max.

Bedrijfstemperatuur: 5 °C tot 35 °C (41 °F tot 95 °F)

Temperatuurbereik: 40 °C tot 210 °C (104 °F tot 410 °F)

Maten: 14 x 8 x 3 cm (5,5 x 3,2 x 1,2 inch)

Gewicht: ca. 242 g (0,5 lb)

Octrooien en modellen: www.storz-bickel.com/patents

Technische wijzigingen voorbehouden.

10.2 Technische eisen voor bruikbare opladers

- Voor het opladen wordt een USB-Oplader met minimaal 5 VDC / 2 A (12 W) aanbevolen.
- Technische eisen voor Supercharging:
De lader moet de USB-C PD ondersteunen en ten minste 9 VDC / 3 A (27 W) leveren.
- Technische eisen voor de passthrough-werking:
gebruik USB-C supercharger of oplader met USB-C PD ondersteuning en 15 VDC / 3 A (45 W).

11 NALEVING VAN DE WETTELIJKE EISEN EN NORMEN

De apparaten beantwoorden aan de eisen van de volgende EG-richtlijnen:

- EC 60335
- EN 55011
- EN 61000-4-X



Fabrikant:

STORZ & BICKEL GmbH
In Grubenäcker 5-9
78532 Tuttlingen, Duitsland

12.1 Vrijwaring

De STORZ & BICKEL GmbH en de STORZ & BICKEL America Inc. als verkoper waarborgen de klant dat het product schadevrij is volgens de richtlijnen van het Duitse recht overeenkomstig onze algemene levervoorwaarden (Allgemeinen Lieferbedingungen, AGB), die aan het koopcontract ten gronde liggen. STORZ & BICKEL heeft uiteraard alleen een vrijwaringsplicht als de klant de producten rechtstreeks via ons heeft verworven. Als de klant de producten via derden verwerft, komen eventueel aanspraken op vrijwaring tegenover deze derden in aanmerking, waarbij STORZ & BICKEL geen uitspraak kan doen over de inhoud ervan.

Ter verduidelijking wijzen wij er hierbij nogmaals op, dat de vrijwaring alleen betrekking heeft op het verhelpen van aanvankelijke schade, die zich voordoet ondanks deskundig gebruik van het product met inachtneming van deze Gebruiksaanwijzing en overige gebruikersinformatie. Normale slijtage of gebruikelijke versluiting van de producten – speciaal ook van de batterijen - behoren niet tot de schade die valt onder de vrijwaring. Voor zover de klant in het kader van het onderhoud of de reparatie van het product een beroep doet op service van derden of externe producten gebruikt, blijft de vrijwaringsplicht van STORZ & BICKEL alleen bestaan, als de klant kan bewijzen dat de schade niet te wijten is aan het gebruik van de service van derden of het externe product.

STORZ & BICKEL beslist er naar eigen goeddunken over, of het verhelpen van een schade die in aanmerking komt voor vrijwaring gebeurt door reparatie of levering van een nieuw product.

De vordering tot aanspraken op vrijwaring moet worden gericht aan STORZ & BICKEL GmbH & Co. KG, In Grubenäcker 5-9, 78532 Tuttlingen, Duitsland, en voor klanten uit de VS en Canada aan STORZ & BICKEL America Inc., 1078 60th Street, Suite A, Oakland, CA 94608. Stuur ons de beschadigde goederen niet-gedemonteerd en volledig met de factuur in een verpakking die schade tijdens het transport voorkomt.

Om misverstanden te voorkomen wijzen wij u erop, dat alle informatie over onze producten in deze Gebruiksaanwijzing en op andere plaatsen geen gewaarborgde eigenschappen of houdbaarheid weergeven, voor zover er niet uitdrukkelijk wordt gewezen op het bestaan van een desbetreffende garantie.

12.2 Aansprakelijkheid

STORZ & BICKEL is tegenover de klant aansprakelijk voor schade veroorzaakt door onze producten volgens de richtlijnen van het Duitse recht overeenkomstig onze AGB. Er is dus alleen aansprakelijkheid voor schade die door grove nalatigheid of opzettelijk is veroorzaakt, tenzij het gaat schade aan leven, lichaam en gezondheid of de schending betreft een essentiële contractuele verplichting. In dit geval zijn wij tegenover de klant ook aansprakelijk voor eenvoudige nalatigheid.

12.3 Copyright

Dit document is door het auteursrecht beschermd en mag zonder de voorafgaande toestemming van STORZ & BICKEL noch geheel noch gedeeltelijk worden gebruikt volgens §§ 15 ff. UrhG (Urheberrechtsgesetz, auteursrecht).

de

en

fr

es

it

nl



STORZ & BICKEL

STORZ & BICKEL GmbH

In Grubenäcker 5-9 · 78532 Tuttlingen / Germany

Phone +49-7461-96 9707-0 · Fax +49-7461-96 9707-7

e-mail: info@storz-bickel.com

© by STORZ & BICKEL GmbH · MAL-30-214-16-L 12-2021

Änderungen vorbehalten · Alle Rechte vorbehalten

Subject to alterations · All rights reserved

Reservar sujeto a modificaciones · Todos los derechos reservados

Sous réserve de modifications · Tous droits réservés

Salvo modifiche · Tutti i diritti riservati

Wijzingen voorbehouden · Alle rechten voorbehouden

